

สัญญาซื้อขายคอมพิวเตอร์

สัญญาเลขที่ ๑๐๓/๒๕๖๖

สัญญาฉบับนี้ทำขึ้น ณ องค์การบริหารส่วนจังหวัดลำปาง ตำบล/แขวงศาลา อำเภอ/เขตเกาะคา จังหวัดลำปาง เมื่อวันที่ ๓ มีนาคม ๒๕๖๖ ระหว่าง องค์การบริหารส่วนจังหวัดลำปาง โดย นายรุ่ง ศรีโพธิ์ ตำแหน่ง ปลัดองค์การบริหารส่วนจังหวัด ปฏิบัติราชการแทน นายกองค้การบริหารส่วนจังหวัดลำปาง ตามคำสั่งองค์การบริหารส่วนจังหวัดลำปาง ที่ ๔๙๗/๒๕๖๕ ลงวันที่ ๓๑ มีนาคม ๒๕๖๕ เรื่อง มอบอำนาจให้ปลัดองค์การบริหารส่วนจังหวัดปฏิบัติราชการแทน นายกองค้การบริหารส่วนจังหวัดลำปาง ซึ่งต่อไปในสัญญานี้เรียกว่า "ผู้ซื้อ" ฝ่ายหนึ่ง กับ ห้างหุ้นส่วนจำกัด แอล พีไฮเทคเซ็นเตอร์ ซึ่งจดทะเบียนเป็นนิติบุคคล ณ สำนักงานทะเบียนหุ้นส่วนบริษัทจังหวัดลำปาง กรมพัฒนาธุรกิจการค้า กระทรวงพาณิชย์ เมื่อวันที่ ๒๖ กรกฎาคม ๒๕๖๒ ทะเบียนนิติบุคคลเลขที่ ๐๕๒๓๕๓๒๐๐๐๒๖๗ มีสำนักงานใหญ่อยู่เลขที่ ๓๑๔ ถนนทิพย์ช้าง ตำบล/แขวงสวนดอก อำเภอ/เขตเมืองลำปาง จังหวัดลำปาง โดย นายพีรชชัย นครังกุล หุ้นส่วนผู้จัดการ ผู้มีอำนาจลงนามผูกพันนิติบุคคลปรากฏตามหนังสือรับรองของ สำนักงานทะเบียนหุ้นส่วนบริษัทจังหวัดลำปาง กรมพัฒนาธุรกิจการค้า กระทรวงพาณิชย์ ที่ ลป.๐๐๐๐๓๔ ลงวันที่ ๔ มกราคม ๒๕๖๖ แนบท้ายสัญญานี้ ซึ่งต่อไปในสัญญานี้เรียกว่า "ผู้ขาย" อีกฝ่ายหนึ่ง

คู่สัญญาได้ตกลงกันมีข้อความดังต่อไปนี้

ข้อ ๑. ข้อตกลงซื้อขาย

ผู้ซื้อตกลงซื้อและผู้ขายตกลงขายและติดตั้งเครื่องคอมพิวเตอร์อุปกรณ์การประมวลผล ระบบคอมพิวเตอร์ ซึ่งเป็นผลิตภัณฑ์ของ ครุภัณฑ์คอมพิวเตอร์หรืออิเล็กทรอนิกส์ เพื่อใช้ในการปฏิบัติงานของศูนย์พัฒนาคุณภาพชีวิตและส่งเสริมอาชีพผู้สูงอายุ องค์การบริหารส่วนจังหวัดลำปาง จำนวน ๔ รายการ โดยวิธีเฉพาะเจาะจง ซึ่งต่อไปในสัญญานี้เรียกว่า "คอมพิวเตอร์" ตามรายละเอียดเอกสารแนบท้ายสัญญาผนวก ๑ รวมเป็นราคาคอมพิวเตอร์และค่าติดตั้งทั้งสิ้น ๓๘,๑๐๐.๐๐ บาท (สามหมื่นแปดพันหนึ่งร้อยบาทถ้วน) ซึ่งได้รวมภาษีมูลค่าเพิ่มจำนวน ๒,๔๙๒.๕๒ บาท (สองพันสี่ร้อยเก้าสิบสองบาทห้าสิบสองสตางค์) ตลอดจนภาษีอากรอื่นๆ และค่าใช้จ่ายทั้งปวงด้วยแล้ว

ในกรณีที่ผู้ขายประสงค์จะนำคอมพิวเตอร์และอุปกรณ์รายการใดแตกต่างไปจากรายละเอียดที่กำหนดไว้ในเอกสารแนบท้ายสัญญาผนวก ๑ มาติดตั้งให้ผู้ซื้อ ผู้ขายจะต้องได้รับความเห็นชอบเป็นหนังสือจากผู้ซื้อก่อน และคอมพิวเตอร์ที่จะนำมาติดตั้งดังกล่าวนั้นจะต้องมีคุณสมบัติไม่ต่ำกว่าที่กำหนดไว้ในเอกสารแนบท้ายสัญญาผนวก ๑ และ ๒ ทั้งนี้จะต้องไม่คิดราคาเพิ่มจากผู้ซื้อไม่ว่าในกรณีใด

ข้อ ๒. การรับรองคุณภาพ

ผู้ขายรับรองว่าคอมพิวเตอร์ที่ขายให้ตามสัญญานี้เป็นของแท้ ของใหม่ ไม่ใช่เครื่องที่ใช้งานแล้ว นำมาปรับปรุงสภาพขึ้นใหม่และมีคุณสมบัติไม่ต่ำกว่าที่กำหนดไว้ตามรายละเอียด และคุณลักษณะเฉพาะของคอมพิวเตอร์ที่กำหนดไว้ในเอกสารแนบท้ายสัญญาผนวก ๒

ข้อ ๓. เอกสารอันเป็นส่วนหนึ่งของสัญญา

เอกสารแนบท้ายสัญญาดังต่อไปนี้ ให้ถือเป็นส่วนหนึ่งของสัญญานี้

๓.๑ ผนวก ๑ รายการคอมพิวเตอร์ที่ซื้อขาย

จำนวน ๓ (สาม) หน้า

(ลงชื่อ).....ผู้ซื้อ



ห้างหุ้นส่วนจำกัด แอลพีไฮเทคเซ็นเตอร์
(ลงชื่อ).....ผู้ขาย
นายพีรชชัย นครังกุล
Limited liability partnership
(นายพีรชชัย นครังกุล)

(นายรุ่ง ศรีโพธิ์)

๓.๒	ผนวก ๒ รายการคุณลักษณะเฉพาะ	จำนวน ๒ (สอง) หน้า
๓.๓	ผนวก ๓ บันทึกต่อราคา	จำนวน ๑ (หนึ่ง) หน้า
๓.๔	ผนวก ๔ ใบเสนอราคา	จำนวน ๓ (สาม) หน้า
๓.๕	ผนวก ๕ แคตตาล็อก	จำนวน ๖ (หก) หน้า
๓.๖	ผนวก ๖ ขอบเขตงาน (TOR)	จำนวน ๔ (สี่) หน้า
๓.๗	ผนวก ๗ เกณฑ์ราคากลางและคุณลักษณะพื้นฐานการจัดหาอุปกรณ์และระบบคอมพิวเตอร์	
ฉบับเดือน ธันวาคม ๒๕๖๔ ประกาศ ณ วันที่ ๓๐ ธันวาคม ๒๕๖๔		จำนวน ๕ (ห้า) หน้า

ความใดในเอกสารแนบท้ายสัญญาที่ขัดหรือแย้งกับข้อความในสัญญานี้ ให้ใช้ข้อความ ในสัญญานี้ บังคับ และในกรณีที่เอกสารแนบท้ายสัญญาขัดแย้งกันเอง ผู้ขายจะต้องปฏิบัติตามคำวินิจฉัยของผู้ซื้อ คำวินิจฉัยของผู้ซื้อ ให้ถือเป็นที่สุด และผู้ขายไม่มีสิทธิเรียกร้องราคา ค่าเสียหาย หรือค่าใช้จ่ายใด ๆ เพิ่มเติมจากผู้ซื้อทั้งสิ้น

ข้อ ๔. การส่งมอบและติดตั้ง

ผู้ขายจะส่งมอบและติดตั้งคอมพิวเตอร์ที่ซื้อขายตามสัญญานี้ให้ถูกต้องและครบถ้วนตามที่กำหนดไว้ในข้อ ๑ ให้พร้อมที่จะใช้งานได้ตามรายละเอียดการทดสอบการใช้งานคอมพิวเตอร์เอกสารแนบท้ายสัญญา ผนวก - ให้แก่ผู้ซื้อ ณ ฝ่ายสวัสดิการสังคม องค์การบริหารส่วนจังหวัดลำปาง ถนนพหลโยธิน ตำบลศาลา อำเภอเกาะคา จังหวัดลำปาง และส่งมอบให้แก่ผู้ซื้อภายใน ๓๐ (สามสิบ) วัน นับถัดจากวันลงนามในสัญญา

ผู้ขายจะต้องแจ้งกำหนดเวลาติดตั้งแล้วเสร็จพร้อมที่จะใช้งานและส่งมอบคอมพิวเตอร์ได้ โดยทำเป็นหนังสือยื่นต่อผู้ซื้อ ณ องค์การบริหารส่วนจังหวัดลำปาง ถนนพหลโยธิน ตำบลศาลา อำเภอเกาะคา จังหวัดลำปาง ในวันและเวลาทำการของผู้ซื้อก่อนวันกำหนดส่งมอบไม่น้อยกว่า ๓ (สาม) วันทำการของผู้ซื้อ

ผู้ขายต้องออกแบบสถานที่ติดตั้งคอมพิวเตอร์รวมทั้งระบบอื่น ๆ ที่เกี่ยวข้องตามมาตรฐานของผู้ขายและได้รับความเห็นชอบจากผู้ซื้อเป็นหนังสือ และผู้ขายต้องจัดหาเจ้าหน้าที่มาให้คำแนะนำและตรวจสอบความถูกต้องเหมาะสมของสถานที่ให้ทันต่อการติดตั้งคอมพิวเตอร์โดยไม่คิดค่าใช้จ่ายใด ๆ จากผู้ซื้อภายใน - (-) วัน นับถัดจากวันลงนามในสัญญา

ข้อ ๕. การตรวจรับ

เมื่อผู้ซื้อได้ตรวจรับคอมพิวเตอร์ที่ส่งมอบและติดตั้งแล้วเห็นว่าถูกต้องครบถ้วนตามสัญญานี้แล้ว ผู้ซื้อจะออกหลักฐานการรับมอบไว้เป็นหนังสือ เพื่อผู้ขายนำมาใช้เป็นหลักฐานประกอบการขอรับเงินค่าคอมพิวเตอร์ตามที่ระบุไว้ในข้อ ๖

ถ้าผลของการตรวจรับปรากฏว่า คอมพิวเตอร์ที่ผู้ขายส่งมอบไม่ตรงตามข้อ ๑ หรือมีคุณสมบัติไม่ถูกต้องตามข้อ ๒ หรือใช้งานได้ไม่ครบถ้วนตามข้อ ๔ ผู้ซื้อทรงไว้ซึ่งสิทธิที่จะไม่รับคอมพิวเตอร์นั้น ในกรณีเช่นว่านี้ ผู้ขายต้องรับนำคอมพิวเตอร์นั้นกลับคืนโดยเร็วที่สุดเท่าที่จะทำได้และ นำคอมพิวเตอร์มาส่งมอบให้ใหม่ หรือต้องทำการแก้ไขให้ถูกต้องตามสัญญาด้วยค่าใช้จ่ายของผู้ขายเอง และระยะเวลาที่เสียไปเพราะเหตุดังกล่าวผู้ขายจะนำมาอ้างเป็นเหตุขอขยายเวลาทำการตามสัญญาหรือ ของดหรือลดค่าปรับไม่ได้

ส.อ.
 (ลงชื่อ).....
 (นายรุ่ง / ศรีโพธิ์)
 (สุเทพ อยู่รอด) ผู้ซื้อหน้าพื้นที่ (ลงชื่อ).....
 ห้างหุ้นส่วนจำกัด แอลทีไอเทคโนโลยี
 LP:HITECH CENTER limited partnership
 (นายพรชชัย นครกุล)

ข้อ ๖. การชำระเงิน

ผู้ซื้อตกลงชำระเงิน ค่าสิ่งของตามข้อ ๑ ให้แก่ผู้ขาย เมื่อผู้ซื้อได้รับมอบสิ่งของตามข้อ ๖ ไว้โดยครบถ้วนแล้ว

ข้อ ๗. การรับประกันความชำรุดบกพร่อง

ผู้ขายตกลงรับประกันความชำรุดบกพร่องหรือขัดข้องของคอมพิวเตอร์และการติดตั้งตามสัญญา นี้เป็นเวลา ๑ (หนึ่ง) ปี นับถัดจากวันที่ผู้ซื้อได้รับมอบคอมพิวเตอร์ทั้งหมดโดยถูกต้องครบถ้วนตามสัญญา ถ้าภายในระยะเวลาดังกล่าวคอมพิวเตอร์ชำรุดบกพร่องหรือขัดข้อง หรือใช้งานไม่ได้ทั้งหมดหรือแต่บางส่วน หรือเกิดความชำรุดบกพร่องหรือขัดข้องจากการติดตั้ง เว้นแต่ความชำรุดบกพร่องหรือขัดข้องดังกล่าวเกิดขึ้นจากความผิดของผู้ซื้อซึ่งไม่ได้เกิดขึ้นจากการใช้งานตามปกติ ผู้ขายจะต้องจัดการซ่อมแซมแก้ไขให้อยู่ในสภาพใช้งานได้ดังเดิม โดยต้องเริ่มจัดการซ่อมแซมแก้ไขภายใน ๑๕ (สิบห้า) วัน นับถัดจากวันที่ได้รับแจ้งจากผู้ซื้อโดยไม่คิดค่าใช้จ่ายใด ๆ จากผู้ซื้อทั้งสิ้น ถ้าผู้ขายไม่จัดการซ่อมแซมแก้ไข ภายในกำหนดเวลาดังกล่าว ผู้ซื้อมีสิทธิที่จะทำการนั้นเองหรือจ้างผู้อื่นทำการนั้นแทนผู้ขาย โดยผู้ขายต้องออกค่าใช้จ่ายเองทั้งสิ้นแทนผู้ซื้อ

ผู้ขายมีหน้าที่บำรุงรักษาและซ่อมแซมแก้ไขคอมพิวเตอร์ให้อยู่ในสภาพใช้งานได้ต่อเนื่องตลอดระยะเวลาดังกล่าวในวาระหนึ่งด้วยค่าใช้จ่ายของผู้ขาย โดยให้มีเวลาคอมพิวเตอร์ขัดข้องรวมตามเกณฑ์ การคำนวณเวลาขัดข้องไม่เกินเดือนละ ๑๒ (สิบสอง) ชั่วโมง หรือร้อยละ - ของเวลาใช้งานทั้งหมดของคอมพิวเตอร์ของเดือนนั้นแล้วแต่ตัวเลขใดจะมากกว่ากัน มิฉะนั้นผู้ขายต้องยอมให้ผู้ซื้อคิดค่าปรับเป็นรายชั่วโมง ในอัตราร้อยละ .๐๒๕ (จุดศูนย์สองห้า) ของราคาคอมพิวเตอร์ทั้งหมดตามสัญญานี้คิดเป็นเงิน ๙.๕๓ บาท (เก้าบาทห้าสิบบาทสามสตางค์) ต่อชั่วโมง ในช่วงเวลาที่ไม่สามารถใช้คอมพิวเตอร์ได้ ในส่วนที่เกินกำหนดเวลาขัดข้องข้างต้น

เกณฑ์การคำนวณเวลาขัดข้องของคอมพิวเตอร์ตามวรรคสอง ให้เป็นดังนี้

- กรณีที่คอมพิวเตอร์เกิดขัดข้องพร้อมกันหลายหน่วย ให้นับเวลาขัดข้องของหน่วยที่มี ตัวถ่วงมากที่สุดเพียงหน่วยเดียว

- กรณีความเสียหายอันสืบเนื่องมาจากความขัดข้องของคอมพิวเตอร์แตกต่างกัน เวลาที่ใช้ในการคำนวณค่าปรับจะเท่ากับเวลาขัดข้องของคอมพิวเตอร์หน่วยนั้นคูณด้วยตัวถ่วงซึ่งมีค่าต่าง ๆ ตามเอกสารแนบท้ายสัญญาผนวก -

ผู้ขายจะต้องชำระค่าปรับตามวรรคสองให้แก่ผู้ซื้อภายใน ๕ (ห้า) วัน นับถัดจากแต่วันที่ได้รับแจ้งเป็นหนังสือจากผู้ซื้อ หากผู้ขายไม่ชำระค่าปรับตามที่ได้รับแจ้งจากผู้ซื้อภายในเวลาที่กำหนดผู้ซื้อ มีสิทธิบังคับเอาจากหลักประกันการปฏิบัติตามสัญญาได้

การที่ผู้ซื้อทำการนั้นเอง หรือให้ผู้อื่นทำการนั้นแทนผู้ขาย ไม่ทำให้ผู้ขายหลุดพ้นจากความรับผิดตามสัญญา หากผู้ขายไม่ชดใช้ค่าใช้จ่ายหรือค่าเสียหายตามที่ผู้ซื้อเรียกร้องผู้ซื้อ มีสิทธิบังคับจากหลักประกันการปฏิบัติตามสัญญาได้

ส.อ
(สุเทพ อยู่รุ่ง)
เจ้าหน้าที่พัสดุ

(ลงชื่อ).....ผู้ซื้อ

(นายรุ่ง ศรีโพธิ์)

ห้างหุ้นส่วนจำกัด แอลทีไฮเทคเซ็นเตอร์
314 ถนนสุขุมวิท อ.เมือง จ.อ่างทอง
LP HI TECH CENTER limited partnership
(นายพีรชัช นศรีกุล)

ข้อ ๘. หลักประกันการปฏิบัติตามสัญญา

ในขณะที่ทำสัญญานี้ผู้ขายได้นำหลักประกันเป็นเงินสด ตามใบเสร็จรับเงินขององค์การบริหารส่วนจังหวัดลำปาง เลขที่ RCPT-๐๑๗๘๕/๖๖ ลงวันที่ ๓ มีนาคม ๒๕๖๖ เป็นจำนวนเงิน ๑,๙๐๕.๐๐ บาท (หนึ่งพันเก้าร้อยห้าบาทถ้วน) ซึ่งเท่ากับร้อยละ ๕ (ห้า) ของราคาซื้อขายคอมพิวเตอร์ตามข้อ ๑ มามอบให้แก่ผู้ซื้อเพื่อเป็นหลักประกันการปฏิบัติตามสัญญานี้

กรณีผู้ขายใช้หนังสือค้ำประกันมาเป็นหลักประกันการปฏิบัติตามสัญญา หนังสือค้ำประกันดังกล่าวจะต้องออกโดยธนาคารที่ประกอบกิจการในประเทศไทย หรือโดยบริษัทเงินทุนหรือบริษัทเงินทุนหลักทรัพย์ที่ได้รับอนุญาตให้ประกอบกิจการเงินทุนเพื่อการพาณิชย์และประกอบธุรกิจค้ำประกันตามประกาศของธนาคารแห่งประเทศไทย ตามรายชื่อบริษัทเงินทุนที่ธนาคารแห่งประเทศไทยแจ้งเวียนให้ทราบตามแบบที่คณะกรรมการนโยบายการจัดซื้อจัดจ้างและการบริหารพัสดุภาครัฐกำหนดหรืออาจเป็นหนังสือค้ำประกันอิเล็กทรอนิกส์ตามวิธีการที่กรมบัญชีกลางกำหนดก็ได้ และจะต้องมีอายุการค้ำประกันตลอดไปจนกว่าผู้ขายพ้นข้อผูกพันตามสัญญานี้

หลักประกันที่ผู้ขายนำมามอบให้ตามวรรคหนึ่ง จะต้องมีอายุครอบคลุมความรับผิดชอบของผู้ขายตลอดอายุสัญญา ถ้าหลักประกันที่ผู้ขายนำมามอบให้ดังกล่าวลดลงหรือเสื่อมค่าลง หรือมีอายุไม่ครอบคลุมถึงความรับผิดชอบของผู้ขายตลอดอายุสัญญา ไม่ว่าจะด้วยเหตุใด ๆ ก็ตาม รวมถึงกรณีผู้ขายส่งมอบและติดตั้งคอมพิวเตอร์ล่าช้าเป็นเหตุให้ระยะเวลาแล้วเสร็จหรือวันครบกำหนดความรับผิดชอบในความชำรุดบกพร่องตามสัญญาเปลี่ยนแปลงไปไม่ว่าจะเกิดขึ้นคราวใด ผู้ขายต้องหาหลักประกันใหม่หรือหลักประกันเพิ่มเติมให้มีจำนวนครบถ้วนตามวรรคหนึ่งมามอบให้แก่ผู้ซื้อภายใน ๕ (ห้า) วัน นับถัดจากวันที่ได้รับแจ้งเป็นหนังสือจากผู้ซื้อ

หลักประกันที่ผู้ขายนำมามอบไว้ตามข้อนี้ ผู้ซื้อจะคืนให้แก่ผู้ขายโดยไม่มีดอกเบี้ยเมื่อผู้ขายพ้นจากข้อผูกพันและความรับผิดชอบทั้งปวงตามสัญญานี้แล้ว

ข้อ ๙. การโอนกรรมสิทธิ์

คู่สัญญาตกลงกันว่ากรรมสิทธิ์ในคอมพิวเตอร์ตามสัญญาจะโอนไปยังผู้ซื้อเมื่อผู้ซื้อได้รับมอบคอมพิวเตอร์ดังกล่าว ตามข้อ ๕ แล้ว

ข้อ ๑๐. การอบรม

ผู้ขายต้องจัดอบรมวิชาการด้านคอมพิวเตอร์ให้แก่เจ้าหน้าที่ของผู้ซื้อจนสามารถใช้งานคอมพิวเตอร์ได้อย่างมีประสิทธิภาพ โดยต้องดำเนินการฝึกอบรมให้แล้วเสร็จภายใน - วันนับถัดจากวันที่ผู้ซื้อได้รับมอบคอมพิวเตอร์โดยไม่คิดค่าใช้จ่ายใด ๆ รายละเอียดของการฝึกอบรมให้เป็นไปตามเอกสารแนบท้ายสัญญาผนวก -

ข้อ ๑๑. คู่มือการใช้คอมพิวเตอร์

ผู้ขายต้องจัดหาและส่งมอบคู่มือการใช้คอมพิวเตอร์ตามสัญญานี้ ตามที่กำหนดไว้ในเอกสารแนบท้ายสัญญาผนวก - จำนวน ๑ (หนึ่ง) ชุด ให้กับผู้ซื้อในวันที่ส่งมอบคอมพิวเตอร์ พร้อมทั้งปรับปรุงให้ทันสมัยเป็นปัจจุบันตลอดอายุสัญญานี้ ทั้งนี้ โดยไม่คิดเงินเพิ่มจากผู้ซื้อ

ส.อ
(ลงชื่อ).....
(นายรุ่ง ศรีโพธิ์)
(สุเทพ อู่รุ่ง)
ผู้ซื้อ
สำนักงานที่.....
สำนักงานที่.....
314 ถนนพหลโยธิน แขวงจตุจักร เขตจตุจักร กรุงเทพมหานคร 10130
LR (นายพิรัชชัย นทีกรังกุล) Partnership

ข้อ ๑๒. การรับประกันความเสียหาย

ในกรณีที่บุคคลภายนอกกล่าวอ้างหรือใช้สิทธิเรียกร้องใด ๆ ว่ามีการละเมิดลิขสิทธิ์หรือสิทธิบัตรหรือสิทธิใด ๆ เกี่ยวกับคอมพิวเตอร์ตามสัญญา โดยผู้ซื้อมิได้แก้ไขตัดแปลงไปจากเดิม ผู้ขายจะต้องดำเนินการทั้งปวงเพื่อให้การกล่าวอ้างหรือการเรียกร้องดังกล่าวระงับสิ้นไปโดยเร็ว หากผู้ซื้อต้องรับผิดชอบใช้ค่าเสียหายต่อบุคคลภายนอกเนื่องจากผลแห่งการละเมิดลิขสิทธิ์หรือสิทธิบัตรหรือสิทธิใด ๆ ดังกล่าวผู้ขายต้องเป็นผู้ชำระค่าเสียหายและค่าใช้จ่ายรวมทั้งค่าฤชาธรรมเนียมและค่าทนายความแทนผู้ซื้อ ทั้งนี้ ผู้ซื้อจะแจ้งให้ผู้ขายทราบเป็นหนังสือในเมื่อได้มีการกล่าวอ้างหรือใช้สิทธิเรียกร้องดังกล่าวโดยไม่ชักช้า

ข้อ ๑๓. การบอกเลิกสัญญา

เมื่อครบกำหนดส่งมอบคอมพิวเตอร์ตามสัญญาแล้ว หากผู้ขายไม่ส่งมอบและติดตั้งคอมพิวเตอร์บางรายการหรือทั้งหมดให้แก่ผู้ซื้อภายในกำหนดเวลาดังกล่าว หรือส่งมอบคอมพิวเตอร์ไม่ตรงตามสัญญาหรือมีคุณสมบัติไม่ถูกต้องตามสัญญา หรือส่งมอบและติดตั้งแล้วเสร็จภายในกำหนดแต่ไม่สามารถใช้งานได้โดยมีประสิทธิภาพ หรือใช้งานไม่ได้ครบถ้วนตามสัญญา หรือผู้ขายไม่ปฏิบัติตามสัญญาข้อใดข้อหนึ่ง ผู้ซื้อมีสิทธิบอกเลิกสัญญาทั้งหมดหรือแต่บางส่วนได้ การใช้สิทธิบอกเลิกสัญญานั้นไม่กระทบถึงสิทธิของผู้ซื้อที่จะเรียกร้องค่าเสียหายจากผู้ขาย

ในกรณีที่ผู้ซื้อใช้สิทธิบอกเลิกสัญญา ผู้ซื้อมีสิทธิรับหรือบังคับจากหลักประกัน ตาม (ข้อ ๖ และ) ข้อ ๘ เป็นจำนวนเงินทั้งหมดหรือแต่บางส่วนก็ได้ แล้วแต่ผู้ซื้อจะเห็นสมควร และถ้าผู้ซื้อจัดซื้อคอมพิวเตอร์รวมถึงการติดตั้งจากบุคคลอื่นเต็มจำนวนหรือเฉพาะจำนวนที่ขาดส่ง แล้วแต่กรณี ภายในกำหนด ๑๕ (สิบห้า) วัน นับถัดจากวันบอกเลิกสัญญา ผู้ขายจะต้องชดใช้ราคาที่เพิ่มขึ้นจากราคาที่กำหนดไว้ในสัญญานี้ด้วย รวมทั้งค่าใช้จ่ายใด ๆ ที่ผู้ซื้อต้องใช้จ่ายในการจัดหาผู้ขายรายใหม่ดังกล่าวด้วย

ในกรณีที่ผู้ขายได้ส่งมอบคอมพิวเตอร์ให้แก่ผู้ซื้อและผู้ซื้อบอกเลิกสัญญา ผู้ขายจะต้องนำคอมพิวเตอร์กลับคืนไป และทำสถานที่ที่รื้อถอนคอมพิวเตอร์ออกไปให้มีสภาพดังที่มีอยู่เดิมก่อนทำสัญญานี้ภายใน ๑๕ (สิบห้า) วัน นับถัดจากวันที่ผู้ซื้อบอกเลิกสัญญา โดยผู้ขายเป็นผู้เสียค่าใช้จ่ายเองทั้งสิ้น

ถ้าผู้ขายไม่ยอมนำคอมพิวเตอร์กลับคืนไปภายในกำหนดเวลาดังกล่าวตามวรรคสาม ผู้ซื้อจะกำหนดเวลาให้ผู้ขายนำคอมพิวเตอร์กลับคืนไปอีกครั้งหนึ่ง หากพ้นกำหนดเวลาดังกล่าวแล้ว ผู้ขายยังไม่นำคอมพิวเตอร์กลับคืนไปอีก ผู้ซื้อมีสิทธินำคอมพิวเตอร์ออกขายทอดตลาด เงินที่ได้จากการขายทอดตลาด ผู้ขายยอมให้ผู้ซื้อหักเป็นค่าปรับและหักเป็นค่าใช้จ่ายและค่าเสียหายที่เกิดแก่ผู้ซื้อ ซึ่งรวมถึงค่าใช้จ่ายต่าง ๆ ที่ผู้ซื้อได้เสียไปในการดำเนินการขายทอดตลาดคอมพิวเตอร์ดังกล่าว ค่าใช้จ่ายในการทำสถานที่ที่รื้อถอนคอมพิวเตอร์ออกไปให้มีสภาพดังที่มีอยู่เดิมก่อนทำสัญญานี้ เงินที่เหลือจากการหักค่าปรับ ค่าใช้จ่าย และค่าเสียหายดังกล่าวแล้วผู้ซื้อจะคืนให้แก่ผู้ขาย

เมื่อผู้ซื้อบอกเลิกสัญญาแล้วผู้ซื้อไม่ต้องรับผิดชอบในความเสียหายใด ๆ ทั้งสิ้นอันเกิดแก่คอมพิวเตอร์ซึ่งอยู่ในความครอบครองของผู้ซื้อ

ส.อ.
(สุเทพ อู่อรอง)
เจ้าหน้าที่พัสดุ

(ลงชื่อ).....ผู้ซื้อ
(นายรุ่ง ศรีโพธิ์)

ห้างหุ้นส่วนจำกัด แอลพีไฮเทคเซ็นเตอร์
(ลงชื่อ) 314 ถนนแจ้งวัฒนะ แขวง ผู้ขาย
LP HITECH CENTER limited partnership
(นายพิรชชย นครกุล)

ข้อ ๑๔. ค่าปรับ

ในกรณีที่ผู้ซื้อยังไม่ใช้สิทธิบอกเลิกสัญญาตามข้อ ๑๓ ผู้ขายจะต้องชำระค่าปรับให้ผู้ซื้อ เป็นรายวัน ในอัตราร้อยละ ๐.๒๐ (ศูนย์จุดสองศูนย์) ของราคาคอมพิวเตอร์ที่ยังไม่ได้รับมอบ นับถัดจากวันครบกำหนดตามสัญญาจนถึงวันที่ผู้ขายได้นำคอมพิวเตอร์มาส่งมอบและติดตั้งให้แก่ผู้ซื้อจนถูกต้องครบถ้วนตามสัญญา

การคิดค่าปรับในกรณีที่คอมพิวเตอร์ที่ตกลงซื้อขายเป็นระบบ ถ้าผู้ขายส่งมอบเพียงบางส่วนหรือขาดส่วนประกอบส่วนหนึ่งส่วนใดไป หรือส่งมอบและติดตั้งทั้งหมดแล้วแต่ใช้งานไม่ได้ถูกต้องครบถ้วน ให้ถือว่ายังไม่ได้ส่งมอบคอมพิวเตอร์นั้นเลย และคิดค่าปรับจากราคาคอมพิวเตอร์ทั้งระบบ

ในระหว่างที่ผู้ซื้อยังไม่ได้ใช้สิทธิบอกเลิกสัญญานั้น หากผู้ซื้อเห็นว่าผู้ขายไม่อาจปฏิบัติตามสัญญาต่อไปได้ ผู้ซื้อจะใช้สิทธิบอกเลิกสัญญา และริบหรือบังคับจากหลักประกัน ตาม (ข้อ ๖ และ) ข้อ ๘ กับเรียกร้องให้ชดใช้ราคาที่เพิ่มขึ้นตามที่กำหนดไว้ในสัญญาข้อ ๑๓ วรรคสองก็ได้ และถ้าผู้ซื้อได้แจ้งข้อเรียกร้องให้ชำระค่าปรับไปยังผู้ขาย เมื่อครบกำหนดส่งมอบแล้ว ผู้ซื้อจะมีสิทธิที่จะปรับผู้ขายจนถึงวันบอกเลิกสัญญาได้อีกด้วย

ข้อ ๑๕. การบังคับค่าปรับ ค่าเสียหาย และค่าใช้จ่าย

ในกรณีที่ผู้ขายไม่ปฏิบัติตามสัญญาข้อใดข้อหนึ่งด้วยเหตุใด ๆ ก็ตาม จนเป็นเหตุให้เกิดค่าปรับ ค่าเสียหาย หรือค่าใช้จ่ายแก่ผู้ซื้อ ผู้ขายต้องชดใช้ค่าปรับ ค่าเสียหาย หรือค่าใช้จ่ายดังกล่าวให้แก่ผู้ซื้อโดยสิ้นเชิงภายในกำหนด ๑๕ (สิบห้า) วัน นับถัดจากวันที่ได้รับแจ้งเป็นหนังสือจากผู้ซื้อ หากผู้ขาย ไม่ชดใช้ให้ถูกต้องครบถ้วนภายในระยะเวลาดังกล่าวให้ผู้ซื้อจะมีสิทธิที่จะหักเอาจากค่าคอมพิวเตอร์ที่ต้องชำระหรือบังคับจากหลักประกันการปฏิบัติ ตามสัญญาได้ทันที

หากค่าปรับ ค่าเสียหาย หรือค่าใช้จ่ายที่บังคับจากค่าคอมพิวเตอร์ที่ต้องชำระ หรือหลักประกันการปฏิบัติตามสัญญาแล้ว ยังไม่เพียงพอ ผู้ขายยินยอมชำระส่วนที่เหลือที่ยังขาดอยู่จนครบถ้วนตามจำนวนค่าปรับ ค่าเสียหาย หรือค่าใช้จ่ายนั้น ภายในกำหนด ๑๕ (สิบห้า) วัน นับถัดจากวันที่ได้รับแจ้งเป็นหนังสือจากผู้ซื้อ

หากมีเงินค่าคอมพิวเตอร์ที่ซื้อขายตามสัญญาที่หักไว้จ่ายเป็นค่าปรับ ค่าเสียหาย หรือค่าใช้จ่ายแล้วยังเหลืออยู่อีกเท่าใด ผู้ซื้อจะคืนให้แก่ผู้ขายทั้งหมด

ข้อ ๑๖. การงดหรือลดค่าปรับ หรือขยายเวลาในการปฏิบัติตามสัญญา

ในกรณีที่มีเหตุเกิดจากความผิดหรือความบกพร่องของผู้ซื้อ หรือเหตุสุดวิสัย หรือเกิดจากพฤติการณ์อันหนึ่งอันใดที่ผู้ขายไม่ต้องรับผิดชอบตามกฎหมาย หรือเหตุอื่นตามที่กำหนดในกฎกระทรวง ซึ่งออกตามความในกฎหมายว่าด้วยการจัดซื้อจัดจ้างและการบริหารพัสดุภาครัฐ ทำให้ผู้ขายไม่สามารถส่งมอบและติดตั้งคอมพิวเตอร์หรือบำรุงรักษาและซ่อมแซมแก้ไขคอมพิวเตอร์ตามเงื่อนไขและกำหนดเวลาแห่งสัญญานี้ได้ ผู้ขายมีสิทธิของงดหรือลดค่าปรับหรือขยายเวลาทำการตามสัญญา โดยจะต้องแจ้งเหตุหรือพฤติการณ์ดังกล่าวพร้อมหลักฐานเป็นหนังสือให้ผู้ซื้อทราบภายใน ๑๕ (สิบห้า) วันนับถัดจากวันที่เหตุนั้นสิ้นสุดลง หรือตามที่กำหนดในกฎกระทรวงดังกล่าว

ถ้าผู้ขายไม่ปฏิบัติให้เป็นไปตามความในวรรคหนึ่ง ให้ถือว่าผู้ขายได้สละสิทธิเรียกร้อง ในการที่จะงดหรือลดค่าปรับหรือขยายเวลาทำการตามสัญญา โดยไม่มีเงื่อนไขใด ๆ ทั้งสิ้น เว้นแต่กรณีเหตุเกิดจากความผิดหรือความบกพร่องของฝ่ายผู้ซื้อซึ่งมีหลักฐานชัดเจนหรือผู้ซื้อทราบอยู่แล้วตั้งแต่วันที่

(ลงชื่อ)
(นายรุ่ง ศรีโพธิ์)

ส.อ.
ผู้ซื้อกรุงเทพ
เจ้าหน้าที่

..... (ลงชื่อ)
สำนักงานส่งเสริมการค้าในต่างประเทศ ณ เมืองจ.ผู้ขาย
LP: HITFAB CENTER limited partnership
(นายพิรัชชย์ นนศรีกุล)

การงดหรือลดค่าปรับหรือขยายเวลาทำการตามสัญญา ตามวรรคหนึ่ง อยู่ในดุลพินิจของผู้ซื้อที่จะพิจารณาตามที่เห็นสมควร

ข้อ ๑๗. การใช้เรือไทย

ถ้าผู้ขายจะต้องส่งหรือนำเข้าคอมพิวเตอร์มาจากต่างประเทศและต้องนำเข้ามาโดยทางเรือ ในเส้นทางเดินเรือที่มีเรือไทยเดินอยู่ และสามารถให้บริการรับขนได้ตามที่รัฐมนตรีว่าการกระทรวงคมนาคมประกาศกำหนด ผู้ขายต้องจัดการให้คอมพิวเตอร์บรรทุกโดยเรือไทยหรือเรือที่มีสิทธิเช่นเดียวกับเรือไทย จากต่างประเทศมายังประเทศไทย เว้นแต่จะได้รับอนุญาตจากกรมเจ้าท่า ก่อนบรรทุกคอมพิวเตอร์ลงเรืออื่น ที่มีใช้เรือไทย หรือเป็นที่รัฐมนตรีว่าการกระทรวงคมนาคมประกาศยกเว้นให้บรรทุกโดยเรืออื่นได้ ทั้งนี้ ไม่ว่าจะการส่งหรือนำเข้าคอมพิวเตอร์จากต่างประเทศจะเป็นแบบใด

ในการส่งมอบคอมพิวเตอร์ให้แก่ผู้ซื้อ ถ้าเป็นกรณีตามวรรคหนึ่งผู้ขายจะต้องส่งมอบใบตราส่ง (Bill of Lading) หรือสำเนาใบตราส่งสำหรับคอมพิวเตอร์นั้น ซึ่งแสดงว่าได้บรรทุกมาโดยเรือไทย หรือเรือที่มีสิทธิเช่นเดียวกับเรือไทยให้แก่ผู้ซื้อพร้อมกับการส่งมอบคอมพิวเตอร์ด้วย

ในกรณีที่คอมพิวเตอร์ไม่ได้บรรทุกจากต่างประเทศมายังประเทศไทยโดยเรือไทย หรือ เรือที่มีสิทธิเช่นเดียวกับเรือไทย ผู้ขายต้องส่งมอบหลักฐานซึ่งแสดงว่าได้รับอนุญาตจากกรมเจ้าท่า ให้บรรทุกของโดยเรืออื่นได้ หรือหลักฐานซึ่งแสดงว่าได้ชำระค่าธรรมเนียมพิเศษเนื่องจากการไม่บรรทุกของโดยเรือไทย ตามกฎหมายว่าด้วยการส่งเสริมการพาณิชย์แล้วอย่างใดอย่างหนึ่งแก่ผู้ซื้อด้วย

สัญญานี้ทำขึ้นสองฉบับ มีข้อความถูกต้องตรงกัน คู่สัญญาได้อ่านและเข้าใจข้อความโดยละเอียดตลอดแล้ว จึงได้ลงลายมือชื่อพร้อมทั้งประทับตรา (ถ้ามี) ไว้เป็นสำคัญต่อหน้าพยานและคู่สัญญาต่างยึดถือไว้ ฝ่ายละหนึ่งฉบับ

(ลงชื่อ).....ผู้ซื้อ

(นายรุ่ง ศรีโพธิ์)

(ลงชื่อ).....ผู้ขาย



ห้างหุ้นส่วนจำกัด แอลทีไฮเทคเซ็นเตอร์
314
LP HITACHI CENTER limited partnership
(นายพีรชัช นศรีกุล)

(ลงชื่อ).....พยาน

(นางวาสนา หล้าสมศรี)

สำเนาถูกต้อง

(ลงชื่อ).....พยาน

ส.อ

(สุเทพ อยู่รอง)

เจ้าหน้าที่พัสดุ

(สิเบออสเทพ อยู่รอง)

เลขที่โครงการ ๖๖๐๒๗๕๗๗๘๓๘

เลขคู่มือสัญญา ๖๖๐๓๐๒๐๐๐๐๘๔

รายละเอียดแนบท้ายสัญญาซื้อขายคอมพิวเตอร์
สัญญาเลขที่ ๑๐๓/๒๕๖๖ ลงวันที่ ๓ มีนาคม ๒๕๖๖

ลำดับที่	รายการ	จำนวน (หน่วย)	ราคาต่อหน่วย (บาท)	จำนวนเงิน (บาท)
๑	<p>เครื่องคอมพิวเตอร์ สำหรับงานสำนักงาน ยี่ห้อ ACER รุ่น Veriton S๒๖๙๐G โดยมีคุณลักษณะพื้นฐานดังนี้</p> <ul style="list-style-type: none"> - มีหน่วยประมวลผลกลาง (CPU) ๔ แกนหลัก (๔ core) และ ๘ แกนเสมือน (๘ Thread) และมีเทคโนโลยีเพิ่มสัญญาณนาฬิกาได้ในกรณีที่ต้องใช้ความสามารถในการประมวลผลสูง (Turbo Boost หรือ Max Boost) โดยมีความเร็วสัญญาณนาฬิกาสูงสุด ๔.๓ GHz จำนวน ๑ หน่วย - หน่วยประมวลผลกลาง (CPU) มีหน่วยความจำแบบ Cache Memory รวมในระดับ (Level) เดียวกันขนาด ๑๒ MB - มีหน่วยความจำหลัก (RAM) ชนิด DDR๔ มีขนาด ๔ GB - มีหน่วยจัดเก็บข้อมูลชนิด Solid State Drive ขนาดความจุ ๒๕๖ GB จำนวน ๑ หน่วย - มี DVD-RW จำนวน ๑ หน่วย - มีช่องเชื่อมต่อระบบเครือข่าย (Network Interface) แบบ ๑๐/๑๐๐/๑๐๐๐ Base-T จำนวน ๑ ช่อง - มีช่องเชื่อมต่อ (Interface) แบบ USB ๒.๐ จำนวน ๓ ช่อง - มีแป้นพิมพ์และเมาส์ - มีจอแสดงผลภาพขนาด ๑๙.๕ นิ้ว จำนวน ๑ หน่วย - รับประกัน ๓ ปี 	๑ เครื่อง	๑๗,๐๐๐.๐๐	๑๗,๐๐๐.๐๐
๒	<p>เครื่องพิมพ์เลเซอร์ ขาวดำ ยี่ห้อ HP รุ่น Laser ๑๐๗A โดยมีคุณลักษณะพื้นฐานดังนี้</p> <ul style="list-style-type: none"> - มีความละเอียดในการพิมพ์ ๖๐๐x๖๐๐ dpi - มีความเร็วในการพิมพ์สำหรับกระดาษ A๔ จำนวน ๒๐ หน้า ต่อนาที (ppm) - มีหน่วยความจำ (Memory) ขนาด ๖๔ MB - มีช่องเชื่อมต่อ (Interface) แบบ USB ๒.๐ จำนวน ๑ ช่อง - มีถาดใส่กระดาษได้รวมกันจำนวน ๑๕๐ แผ่น - สามารถใช้ได้กับ A๔, Letter, Legal และสามารถกำหนดขนาดของกระดาษเองได้ - รับประกัน ๑ ปี <p style="text-align: right;">สำเนาถูกต้อง</p>	๑ เครื่อง	๒,๖๐๐.๐๐	๒,๖๐๐.๐๐

(ลงชื่อ).....ผู้ซื้อ
(นายรุ่ง ศรีโพธิ์)

(สุเทพ อัยรื่อง)

เจ้าพนักงานจัด
(ลงชื่อ).....
สำนักงานสรรพากรจัด แอดมิไนสเตรชันเตอร์
314 ถนนวิภาวดีรังสิต แขวงจตุจักร เขตจตุจักร กรุงเทพมหานคร 10310
(นายพีรชัช นครั้งกุล)partnership

รายการคอมพิวเตอร์ที่ซื้อขาย

ครุภัณฑ์คอมพิวเตอร์หรืออิเล็กทรอนิกส์ เพื่อใช้ในการปฏิบัติงานของศูนย์พัฒนาคุณภาพชีวิตและส่งเสริมอาชีพ

ผู้สูงอายุ องค์การบริหารส่วนจังหวัดลำปาง จำนวน ๔ รายการ

๑. ค่าจัดซื้อเครื่องคอมพิวเตอร์ จำนวน ๑๗,๐๐๐ บาท

เพื่อจ่ายเป็นค่าจัดซื้อเครื่องคอมพิวเตอร์ สำหรับงานศูนย์พัฒนาคุณภาพชีวิตและส่งเสริมอาชีพ ผู้สูงอายุ องค์การบริหารส่วนจังหวัดลำปาง (จอภาพไม่น้อยกว่า ๑๙ นิ้ว) จำนวน ๑ เครื่อง ๆ ละ ๑๗,๐๐๐ บาท มีคุณลักษณะดังนี้

- มีหน่วยประมวลผลกลาง (CPU) ไม่น้อยกว่า ๔ แกนหลัก (๔ core) และ ๘ แกนเสมือน (๘ Thread) และมีเทคโนโลยีเพิ่มสัญญาณนาฬิกาได้ในกรณีที่ต้องใช้ความสามารถในการประมวลผลสูง (Turbo Boost หรือ Max Boost) โดยมีความเร็วสัญญาณนาฬิกาสูงสุดไม่น้อยกว่า ๔ GHz จำนวน ๑ หน่วย

- หน่วยประมวลผลกลาง (CPU) มีหน่วยความจำแบบ Cache Memory รวมในระดับ (Level) เดียวกันขนาดไม่น้อยกว่า ๔ MB

- มีหน่วยความจำหลัก (RAM) ชนิด DDR๔ หรือดีกว่ามีขนาดไม่น้อยกว่า ๔ GB

- มีหน่วยจัดเก็บข้อมูลชนิด SATA หรือดีกว่าขนาดความจุไม่น้อยกว่า ๑ TB หรือชนิด Solid State Drive ขนาดความจุไม่น้อยกว่า ๒๕๐ GB จำนวน ๑ หน่วย

- มี DVD-RW หรือดีกว่า จำนวน ๑ หน่วย

- มีช่องเชื่อมต่อระบบเครือข่าย (Network Interface) แบบ ๑๐/๑๐๐/๑๐๐๐ Base-T หรือดีกว่า จำนวนไม่น้อยกว่า ๑ ช่อง

- มีช่องเชื่อมต่อ (Interface) แบบ USB ๒.๐ หรือดีกว่าไม่น้อยกว่า ๓ ช่อง

- มีแป้นพิมพ์และเมาส์

- มีจอแสดงผลภาพขนาดไม่น้อยกว่า ๑๙ นิ้ว จำนวน ๑ หน่วย

จัดซื้อตามเกณฑ์ราคากลางและคุณลักษณะพื้นฐานการจัดหาอุปกรณ์และระบบคอมพิวเตอร์ของ กระทรวงดิจิทัลเพื่อเศรษฐกิจและสังคม

ปรากฏในแผนพัฒนาองค์การบริหารส่วนจังหวัดลำปาง (พ.ศ.๒๕๖๑-๒๕๖๕) เพิ่มเติม ฉบับที่ ๗ หน้าที่ ๒๕ รายการที่ ๒๒

๒. ค่าจัดซื้อเครื่องพิมพ์เลเซอร์ จำนวน ๒,๖๐๐ บาท

เพื่อจ่ายเป็นค่าจัดซื้อเครื่องพิมพ์เลเซอร์ หรือ LED ขาวดำ (๑๘ หน้า/นาที) จำนวน ๑ เครื่อง ๆ ละ ๒,๖๐๐ บาท มีคุณลักษณะพื้นฐาน ดังนี้

- มีความละเอียดในการพิมพ์ไม่น้อยกว่า ๖๐๐x๖๐๐ dpi

- มีความเร็วในการพิมพ์สำหรับกระดาษ A๔ ไม่น้อยกว่า ๑๘ หน้าต่อนาที (ppm)

- มีหน่วยความจำ (Memory) ขนาดไม่น้อยกว่า ๓๒ MB

ส.อ

(สุเทพ อยู่รอง)

เจ้าหน้าที่พัสดุ

ผู้ซื้อ

(ลงชื่อ).....

(นายรุ่ง ศรีโพธิ์)

นางหุ่นส่วน กิ่งดี แอลทีไอเทคโนโลยีเซ็นเตอร์

(ลงชื่อ).....

LP ENTERPRISE COMPUTER Partnership

(นายพีรชัช นศรีกุล)

- มีช่องเชื่อมต่อ (Interface) แบบ USB ๒.๐ หรือดีกว่าจำนวนไม่น้อยกว่า ๑ ช่อง
 - มีถาดใส่กระดาษได้รวมกันไม่น้อยกว่า ๑๕๐ แผ่น
 - สามารถใช้ได้กับ A๔, Letter, Legal และสามารถกำหนดขนาดของกระดาษเองได้
- จัดซื้อตามเกณฑ์ราคากลางและคุณลักษณะพื้นฐานการจัดหาอุปกรณ์และระบบคอมพิวเตอร์ของ
กระทรวงดิจิทัลเพื่อเศรษฐกิจและสังคม

ปรากฏในแผนพัฒนาองค์การบริหารส่วนจังหวัดลำปาง (พ.ศ.๒๕๖๑-๒๕๖๕) เพิ่มเติม ฉบับที่ ๗
หน้าที่ ๒๘ รายการที่ ๒๓

๓. ค่าจัดซื้อเครื่องสำรองไฟฟ้า จำนวน ๒,๕๐๐ บาท

เพื่อจ่ายเป็นค่าจัดซื้อเครื่องสำรองไฟฟ้า ขนาด ๘๐๐ VA จำนวน ๑ เครื่อง ๆ ละ ๒,๕๐๐ บาท มี
คุณลักษณะพื้นฐานดังนี้

- มีกำลังไฟฟ้าขาออก (Output) ไม่น้อยกว่า ๘๐๐ VA (๔๘๐ Watts)
- สามารถสำรองไฟฟ้าได้ไม่น้อยกว่า ๑๕ นาที

จัดซื้อตามเกณฑ์ราคากลางและคุณลักษณะพื้นฐานการจัดหาอุปกรณ์และระบบคอมพิวเตอร์ของ
กระทรวงดิจิทัลเพื่อเศรษฐกิจและสังคม

ปรากฏในแผนพัฒนาองค์การบริหารส่วนจังหวัดลำปาง (พ.ศ.๒๕๖๑-๒๕๖๕) เพิ่มเติม ฉบับที่ ๗ หน้าที่
๒๙ รายการที่ ๒๔

๔. ค่าจัดซื้อเครื่องคอมพิวเตอร์โน้ตบุ๊ก จำนวน ๑๖,๐๐๐ บาท

เพื่อจ่ายเป็นค่าจัดซื้อเครื่องคอมพิวเตอร์โน้ตบุ๊ก สำหรับงานศูนย์พัฒนาคุณภาพชีวิตและส่งเสริมอาชีพ
ผู้สูงอายุ องค์การบริหารส่วนจังหวัดลำปาง จำนวน ๑ เครื่อง ๆ ละ ๑๖,๐๐๐ บาท มีคุณลักษณะพื้นฐานดังนี้

- มีหน่วยประมวลผลกลาง (CPU) ไม่น้อยกว่า ๒ แกนหลัก (๒ core) และ ๔ แกนเสมือน (๔ Thread) และมีเทคโนโลยีเพิ่มสัญญาณนาฬิกาได้ในกรณีที่ต้องใช้ความสามารถในการประมวลผลสูง (Turbo Boost หรือ Max Boost) โดยมีความเร็วสัญญาณนาฬิกาสูงสุดไม่น้อยกว่า ๓.๕ GHz จำนวน ๑ หน่วย

- หน่วยประมวลผลกลาง (CPU) มีหน่วยความจำแบบ Cache Memory รวมในระดับ (Level) เดียวกันขนาดไม่น้อยกว่า ๔ MB

- มีหน่วยความจำหลัก (RAM) ชนิด DDR๔ หรือดีกว่ามีขนาดไม่น้อยกว่า ๔ GB

- มีหน่วยจัดเก็บข้อมูลชนิด SATA หรือดีกว่าขนาดความจุไม่น้อยกว่า ๑ TB หรือชนิด Solid State Drive ขนาดความจุไม่น้อยกว่า ๒๕๐ GB จำนวน ๑ หน่วย

- มีจอภาพที่รองรับความละเอียดไม่น้อยกว่า ๑,๓๖๖ x ๗๖๘ Pixel และมีขนาดไม่น้อยกว่า ๑๒ นิ้ว
- มีช่องเชื่อมต่อ (Interface) แบบ USB ๒.๐ หรือดีกว่าไม่น้อยกว่า ๓ ช่อง
- มีช่องเชื่อมต่อแบบ HDMI หรือ VGA จำนวนไม่น้อยกว่า ๑ ช่อง

(ลงชื่อ).....

(นายรุ่ง ศรีโพธิ์)

ส.อ

(สุเทพ อัยการ)

ผู้ซื้อ

เจ้าหน้าที่ผู้ซื้อ

(ลงชื่อ)

สำนักงานจำกัด แคลทิไฮเทคเซ็นเตอร์
32 ถนนวิภาวดีรังสิต แขวงจตุจักร เขตจตุจักร กรุงเทพมหานคร
LP HITECH CENTER limited partnership
(นายพีรชัช นรงค์กุล)

- มีช่องเชื่อมต่อระบบเครือข่าย (Network Interface) แบบ ๑๐/๑๐๐/๑๐๐๐ Base-T หรือดีกว่า แบบติดตั้งภายใน (Internal) หรือภายนอก (External) จำนวนไม่น้อยกว่า ๑ ช่อง

- สามารถใช้งานได้ไม่น้อยกว่า Wi-Fi (IEEE ๘๐๒.๑๑ ac) และ Bluetooth

จัดซื้อตามเกณฑ์ราคากลางและคุณลักษณะพื้นฐานการจัดหาอุปกรณ์และระบบคอมพิวเตอร์ของ กระทรวงดิจิทัลเพื่อเศรษฐกิจและสังคม

ปรากฏในแผนพัฒนาองค์การบริหารส่วนจังหวัดลำปาง (พ.ศ.๒๕๖๑-๒๕๖๕) เพิ่มเติม ฉบับที่ ๗ หน้าที่ ๒๙ รายการที่ ๒๕

(ลงชื่อ).....ผู้ซื้อ
(นายรุ่ง ศรีโพธิ์)

(ลงชื่อ).....พยาน
(นางวาสนา หล้าสมศรี)

ส.อ.
(สุเทพ อยู่รอง)
เจ้าหน้าที่พัสดุ

 (ลงชื่อ).....
LP HITECH CENTER limited partnership
(นายพรชชัย นครังกุล)

(ลงชื่อ).....พยาน
(สิบเอกสุเทพ อยู่รอง)

รายการคุณลักษณะเฉพาะ

ครุภัณฑ์คอมพิวเตอร์หรืออิเล็กทรอนิกส์ เพื่อใช้ในการปฏิบัติงานของศูนย์พัฒนาคุณภาพชีวิตและส่งเสริมอาชีพ
ผู้สูงอายุ องค์การบริหารส่วนจังหวัดลำปาง จำนวน ๔ รายการ

๑. เครื่องคอมพิวเตอร์ สำหรับงานสำนักงาน ยี่ห้อ ACER รุ่น Veriton S๒๖๙๐G โดยมีคุณลักษณะ
พื้นฐานดังนี้

- มีหน่วยประมวลผลกลาง (CPU) ๔ แกนหลัก (๔ core) และ ๘ แกนเสมือน (๘ Thread) และมี
เทคโนโลยีเพิ่มสัญญาณนาฬิกาได้ในกรณีที่ต้องใช้ความสามารถในการประมวลผลสูง (Turbo Boost หรือ Max
Boost) โดยมีความเร็วสัญญาณนาฬิกาสูงสุด ๔.๓ GHz จำนวน ๑ หน่วย

- หน่วยประมวลผลกลาง (CPU) มีหน่วยความจำแบบ Cache Memory รวมในระดับ (Level)
เดียวกันขนาด ๑๒ MB

- มีหน่วยความจำหลัก (RAM) ชนิด DDR๔ มีขนาด ๔ GB

- มีหน่วยจัดเก็บข้อมูลชนิด Solid State Drive ขนาดความจุ ๒๕๖ GB จำนวน ๑ หน่วย

- มี DVD-RW จำนวน ๑ หน่วย

- มีช่องเชื่อมต่อระบบเครือข่าย (Network Interface) แบบ ๑๐/๑๐๐/๑๐๐๐ Base-T จำนวน

๑ ช่อง

- มีช่องเชื่อมต่อ (Interface) แบบ USB ๒.๐ จำนวน ๓ ช่อง

- มีแป้นพิมพ์และเมาส์

- มีจอแสดงผลภาพขนาด ๑๙.๕ นิ้ว จำนวน ๑ หน่วย

- รับประกัน ๓ ปี

๒. เครื่องพิมพ์เลเซอร์ ขาวดำ ยี่ห้อ HP รุ่น Laser ๑๐๗A โดยมีคุณลักษณะพื้นฐานดังนี้

- มีความละเอียดในการพิมพ์ ๖๐๐x๖๐๐ dpi

- มีความเร็วในการพิมพ์สำหรับกระดาษ A๔ จำนวน ๒๐ หน้าต่อนาที (ppm)

- มีหน่วยความจำ (Memory) ขนาด ๖๔ MB

- มีช่องเชื่อมต่อ (Interface) แบบ USB ๒.๐ จำนวน ๑ ช่อง

- มีถาดใส่กระดาษได้รวมกันจำนวน ๑๕๐ แผ่น

- สามารถใช้ได้กับ A๔, Letter, Legal และสามารถกำหนดขนาดของกระดาษเองได้

- รับประกัน ๑ ปี

๓. เครื่องสำรองไฟฟ้า ขนาด ๘๐๐VA ยี่ห้อ SYNDOME รุ่น ECO II-๘๐๐I โดยมีคุณลักษณะพื้นฐาน

- มีกำลังไฟฟ้าขาออก (Output) ขนาด ๘๐๐VA (๔๘๐ Watts)

- สามารถสำรองไฟฟ้าได้ ๑๕ นาที

- รับประกัน ๒ ปี

(ลงชื่อ).....ผู้ซื้อ

(นายรุ่ง ศรีโพธิ์)



สำนักงานส่งเสริมการค้าในต่างประเทศ
314 ด.พินสัก อ.เมือง จ.ลำปาง
LP HUB CENTER limited partnership
(นางพัริชชัย นครังกุล)

๔. เครื่องคอมพิวเตอร์โน้ตบุ๊ก สำหรับงานสำนักงาน ยี่ห้อ ACER รุ่น TMP๒๑๔-๕๓ โดยมีคุณลักษณะพื้นฐานดังนี้

- มีหน่วยประมวลผลกลาง (CPU) ๒ แกนหลัก (๒ core) และ ๔ แกนเสมือน (๔ Thread) และมีเทคโนโลยีเพิ่มสัญญาณนาฬิกาได้ในกรณีที่ต้องใช้ความสามารถในการประมวลผลสูง (Turbo Boost) โดยมีความเร็วสัญญาณนาฬิกาสูงสุด ๔.๑ GHz จำนวน ๑ หน่วย

- หน่วยประมวลผลกลาง (CPU) มีหน่วยความจำแบบ Cache Memory รวมในระดับ (Level) เดียวกันขนาด ๖ MB

- มีหน่วยความจำหลัก (RAM) ชนิด DDR๔ ขนาด ๔ GB

- มีหน่วยจัดเก็บข้อมูลชนิด Solid State Drive ขนาดความจุ ๒๕๖ GB จำนวน ๑ หน่วย

- มีจอภาพที่รองรับความละเอียด ๑,๓๖๖ x ๗๖๘ Pixel และมีขนาด ๑๔ นิ้ว HD

- มีช่องเชื่อมต่อ (Interface) แบบ USB Type-c จำนวน ๑ ช่อง

- USB ๓.๒ จำนวน ๓ ช่อง

- มีช่องเชื่อมต่อแบบ HDMI จำนวน ๑ ช่อง

- มีช่องเชื่อมต่อระบบเครือข่าย (Network Interface) แบบ ๑๐/๑๐๐/๑๐๐๐ Base-T จำนวน

๑ ช่อง

- สามารถใช้งานได้ Wi-Fi (IEEE ๘๐๒.๑๑b, g, n, ac) และ Bluetooth

- รับประกัน ๓ ปี

(ลงชื่อ).....ผู้ซื้อ
(นายรุ่ง ศรีโพธิ์)

ห้างหุ้นส่วนจำกัด แอลพีไฮเทคเซ็นเตอร์
314 หมู่ ๑๐ ตำบลบ้านใหม่ อ.เมืองผู้ขาย
LP HI TECH CENTER limited partnership
(นายพีรชย นครังกุล)

(ลงชื่อ).....สำเนาถูกต้อง
พยาน (นางวาสนา หล้าสมศรี) ส.อ
(สุเทพ อยู่รอง)
เจ้าหน้าที่พัสดุ

(ลงชื่อ).....พยาน
(สิบเอกสุเทพ อยู่รอง)

บันทึกต่อรองราคา

องค์การบริหารส่วนจังหวัดลำปาง

ตำบลศาลา อำเภอเกาะคา จังหวัดลำปาง

วันที่ ๒๘ เดือน กุมภาพันธ์ พ.ศ. ๒๕๖๖

ข้าพเจ้า ห้างหุ้นส่วนจำกัด แอล พี ไฮเทค เซ็นเตอร์ โดย นายพีรชชัย นครังกุล หุ้นส่วนผู้จัดการ ได้เสนอราคาครุภัณฑ์คอมพิวเตอร์หรืออิเล็กทรอนิกส์ เพื่อใช้ในการปฏิบัติงานของศูนย์พัฒนาคุณภาพชีวิตและส่งเสริมอาชีพผู้สูงอายุ องค์การบริหารส่วนจังหวัดลำปาง จำนวน ๔ รายการ เป็นจำนวนเงินทั้งสิ้น ๓๘,๑๐๐.- บาท (สามหมื่นแปดพันหนึ่งร้อยบาทถ้วน) กำหนดส่งมอบพัสดุ ภายใน ๓๐ วัน ดังนี้

๑. เครื่องคอมพิวเตอร์ สำหรับงานสำนักงาน (จอแสดงภาพไม่น้อยกว่า ๑๙ นิ้ว) จำนวน ๑ เครื่อง ยี่ห้อ ACER รุ่น Veriton S๒๖๙๐G เสนอราคาเครื่องละ ๑๗,๐๐๐.- บาท (หนึ่งหมื่นเจ็ดพันบาทถ้วน)
๒. เครื่องพิมพ์เลเซอร์ หรือ LED ขาวดำ (๑๘ หน้า/นาที) จำนวน ๑ เครื่อง ยี่ห้อ HP รุ่น Laser ๑๐๗A เสนอราคาเครื่องละ ๒,๖๐๐.- บาท (สองพันหกร้อยบาทถ้วน)
๓. เครื่องสำรองไฟฟ้า ขนาด ๘๐๐ VA จำนวน ๑ เครื่อง ยี่ห้อ SYNDOME รุ่น ECO II-๘๐๐I เสนอราคาเครื่องละ ๒,๕๐๐.- บาท (สองพันห้าร้อยบาทถ้วน)
๔. เครื่องคอมพิวเตอร์โน้ตบุ๊ก สำหรับงานสำนักงาน จำนวน ๑ เครื่อง ยี่ห้อ ACER รุ่น TMP๒๑๔-๕๓ เสนอราคาเครื่องละ ๑๖,๐๐๐.- บาท (หนึ่งหมื่นหกพันบาทถ้วน)

เจ้าหน้าที่ของกองพัสดุและทรัพย์สิน องค์การบริหารส่วนจังหวัดลำปาง ได้ขอต่อรองราคาลงอีก ซึ่งข้าพเจ้าได้พิจารณาแล้วไม่สามารถลดราคา ลงได้อีกคงเสนอราคาเป็นจำนวนเงินทั้งสิ้น ๓๘,๑๐๐.- บาท (สามหมื่นแปดพันหนึ่งร้อยบาทถ้วน) จึงได้ลงลายมือชื่อไว้เป็นหลักฐาน

(ลงชื่อ).....ผู้ซื้อ
(นาย).....
(ลงชื่อ).....ผู้ขาย
(นาง).....
(ลงชื่อ).....พยาน
(นาง).....
(ลงชื่อ).....พยาน
(นาง).....
(ลงชื่อ).....พยาน
(นาง).....
(ลงชื่อ).....พยาน
(นาง).....
(ลงชื่อ).....พยาน
(นาง).....

ห้างหุ้นส่วนจำกัด แอลพีไฮเทคเซ็นเตอร์
314 หมู่ ๑๐ ตำบลศาลา อำเภอเกาะคา จังหวัดลำปาง
(นศยพีรชชัย CENTE) limited partnership

(ลงชื่อ) ส.อ. เจ้าหน้าที่
(สุเทพ อยู่รอง)

(นาง)..... พยาน
(นาง).....
(นาง)..... พยาน
(นาง).....
(นาง).....

เจ้าหน้าที่พัสดุ (นางสาวศุภมาส แก้วพ)

ห้างหุ้นส่วนจำกัด แอลพีไฮเทคเซ็นเตอร์

L.P. HITECH CENTER PARTENNER SHIP

314 ถนนทิพย์ช้าง ตำบลสวนดอก อำเภอเมือง จังหวัดลำปาง โทร.323412 แฟกซ์ 323415

เรื่อง เสนอราคาครุภัณฑ์คอมพิวเตอร์หรืออิเล็กทรอนิกส์

ใบเสนอราคาเลขที่ : R660222

เรียน องค์การบริหารส่วนจังหวัดลำปาง

วันที่ / Date : 28 กุมภาพันธ์ 2566

ด้วยทางห้างหุ้นส่วนจำกัด แอลพีไฮเทคเซ็นเตอร์ มีความยินดีเสนอราคาครุภัณฑ์คอมพิวเตอร์หรืออิเล็กทรอนิกส์ เพื่อใช้ในการปฏิบัติงานของศูนย์พัฒนาคุณภาพชีวิตและส่งเสริมอาชีพผู้สูงอายุ องค์การบริหารส่วนจังหวัดลำปาง จำนวน 4 รายการ ดังมีรายละเอียดดังต่อไปนี้

ลำดับที่ Item	รายการ Description	จำนวน Qty.	ราคา/หน่วย Unit/Price	รวมเงิน Amount
1	<p>เครื่องคอมพิวเตอร์ สำหรับงานสำนักงาน ยี่ห้อ ACER รุ่น Veriton S2690G โดยมีคุณลักษณะพื้นฐานดังนี้</p> <ul style="list-style-type: none"> - มีหน่วยประมวลผลกลาง (CPU) 4 แกนหลัก (4 core) และ 8 แกนเสมือน (8 Thread) และมีเทคโนโลยีเพิ่มสัญญาณนาฬิกาได้ในกรณีที่ต้องใช้ความสามารถในการประมวลผลสูง (Turbo Boost หรือ Max Boost) โดยมีความเร็วสัญญาณนาฬิกาสูงสุด 4.3 GHz จำนวน 1 หน่วย - หน่วยประมวลผลกลาง (CPU) มีหน่วยความจำจําแนกแบบ Cache Memory รวมในระดับ (Level) เดียวกันขนาด 12 MB - มีหน่วยความจําหลัก (RAM) ชนิด DDR4 มีขนาด 4 GB - มีหน่วยจัดเก็บข้อมูลชนิด Solid State Drive ขนาดความจุ 256 GB จำนวน 1 หน่วย - มี DVD-RW จำนวน 1 หน่วย - มีช่องเชื่อมต่อระบบเครือข่าย (Network Interface) แบบ 10/100/1000 Base-T จำนวน 1 ช่อง - มีช่องเชื่อมต่อ (Interface) แบบ USB 2.0 จำนวน 3 ช่อง - มีแป้นพิมพ์และเมาส์ - มีจอแสดงผลภาพขนาด 19.5 นิ้ว จำนวน 1 หน่วย - รับประกัน 3 ปี 	1 เครื่อง	17,000.00	17,000.00

 ห้างหุ้นส่วนจำกัด แอลพีไฮเทคเซ็นเตอร์
 314 ถนนทิพย์ช้าง ตำบลสวนดอก อำเภอเมือง จังหวัดลำปาง
 LP HITECH CENTER limited partnership

ลำดับที่ Item	รายการ Description	จำนวน Qty.	ราคา/หน่วย Unit/Price	รวมเงิน Amount
	<ul style="list-style-type: none"> - มีหน่วยความจำหลัก (RAM) ชนิด DDR4 ขนาด 4 GB - มีหน่วยจัดเก็บข้อมูลชนิด Solid State Drive ขนาดความจุ 256 GB จำนวน 1 หน่วย - มีจอภาพที่รองรับความละเอียด 1,366 x 768 Pixel และมีขนาด 14 นิ้ว HD - มีช่องเชื่อมต่อ (Interface) แบบ USB Type-c จำนวน 1 ช่อง - USB 3.2 จำนวน 3 ช่อง - มีช่องเชื่อมต่อแบบ HDMI จำนวน 1 ช่อง - มีช่องเชื่อมต่อระบบเครือข่าย (Network Interface) แบบ 10/100/1000 Base-T จำนวน 1 ช่อง - สามารถใช้งานได้ Wi-Fi (IEEE 802.11b, g, n, ac) และ Bluetooth - รับประกัน 3 ปี 			
	ยื่นราคา 30 วัน		มูลค่าสินค้า	35,607.48
	กำหนดส่งมอบ 30 วัน นับถัดจากวันลงนามในสัญญา		ภาษีมูลค่าเพิ่ม	2,492.52
	(สามหมื่นแปดพันหนึ่งร้อยบาทถ้วน)		รวมเป็นเงินทั้งสิ้น	38,100.00

ส.อ

(สุเทพ อยู่รอง)
เจ้าหน้าที่พัสดุ



LP HITECH CENTER limited partner
(นายพรชย นครั้งกุล)

หุ้นส่วนผู้จัดการ

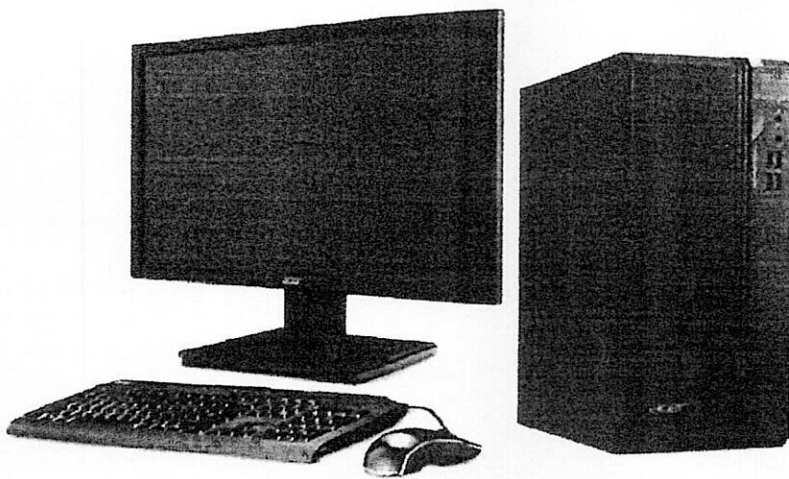

acer



Veriton S

Veriton S2690G	Specification
Processor	Intel® Core i3-12100 (3.30GHz up to 4.30GHz , 12MB SmartCache Memory) 4C/8T
Chipset	Intel® H610 Express Chipset
System Memory	4GB DDR4 (2 DIMMs Slot)
Hard drive	256GB M.2 NVMe Solid State Drive
Optical drive	DVD-RW SATA 8x SuperMulti Technology
Graphics	Integrated Intel® HD Graphics up to 2GB
Audio	Integrated High-Definition 5.1 Channel
Networking	Gigabit Ethernet (10/100/1000 Mbps) Wi-Fi 6 IEEE 802.11ax/ac/a/b/g/n and Bluetooth 5.0
I/O ports	Front I/O ports: 4 x USB v.3 ports Headphone and microphone jacks Rear I/O ports: 4 x USB v.2 ports VGA port HDM port Ethernet (RJ-45) port Three audio ports
I/O expansion	PCI Express® X16 slot PCI Express® X1 slot M.2 Slot (for SSD) M.2 Slot (for WLAN)
LCD Monitor	LED Backlight 19.5" V206HQL , Resolution 1366x768 , Brightness 200cd/m2 Response Time 5ms , Contrast Ratio 100M:1 , VGA and HDMI port Connector
Keyboard & Mouse	USB Keyboard 104 key Eng/Thai Version USB Optical Mouse 2 button+scroll and Mouse Pad
BIOS	Acer BIOS
Power Supply	300W (PFC Active)
Security	Chassis Padlock and Cable Padlock Security Chip TPM 2.0 (Trusted Platform Module)
Warranty	3 Years Warranty Part & Labor Include 1 Year Next Business Day Onsite Service
Certification	FCC , CE , Energy Star , EPEAT , ISO 9001 , ISO 14001



สำนักงานจำกัด แอลพีไฮเทคเซ็นเตอร์
 314 ถนนพหลโยธิน แขวงจตุจักร อ.เมือง จ.ลำปาง
 LP HITECH CENTER limited partnership



Laser performance at an affordable price

Get productive print performance at an affordable price, and easily produce high-quality results.

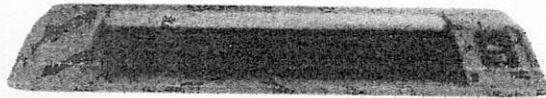

Legendary quality, surprisingly affordable price

This surprisingly small laser delivers exceptional quality, page after page.

Designed to fit your space

You can fit this printer almost anywhere – it's that small and compact.

Uncompromising laser quality

Sharp, black text

The right price

ส.อ (สุเทพ อยู่รุ่ง)
เจ้าหน้าที่พัสดุ

(ลงชื่อ)..... พยาน
(ลงชื่อ)..... พยาน
(ลงชื่อ)..... พยาน
LP HITECH CENTER limited partnership

LP HITECH CENTER limited partnership
314 ถนน... จ.ลำปาง



HP Laser 107a

เครื่องพิมพ์เลเซอร์ขนาดเล็ก ให้ความเร็วในการพิมพ์เอกสารขนาดเล็ก

สูงสุดถึง 20 แผ่นต่อนาที ด้วยคุณภาพความคมชัดสูงสุดถึง 600x600 dpi

สำเนาถูกต้อง

รายละเอียดสินค้า (Specification) HP Laser 107a

ส.อ

[Handwritten signature]
(สุเทพ อยู่รอด)
เจ้าหน้าที่พัสดุ

(ลงชื่อ).....

[Handwritten signature]
ทางหุ้นส่วน
(ลงชื่อ).....
LP HITECH CENTER limited partnership

(ลงชื่อ)..... พยาน

[Handwritten signature]
นายทงตนา หล้าจรงค์

(ลงชื่อ) ส.อ..... พยาน

[Handwritten signature]
(สุเทพ อยู่รอด)



[Handwritten signature]
ทางหุ้นส่วน
314 ถ.ทิพวงศ์
LP HITECH CENTER limited partnership

ผู้นำด้านระบบสำรองไฟฟ้า

ECO II Series

Commercial Group

ECO II series

ระบบ Line Interactive With Stabilizer

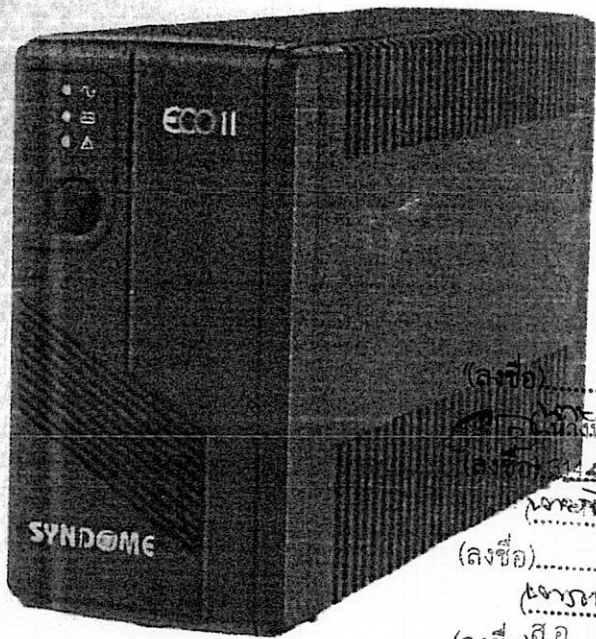

ควบคุมการทำงานด้วย Microproceser



ปรับแรงดันไฟฟ้าอัตโนมัติ(Stabilizer)



รับแรงดันได้กว้างถึง 145-280VAC



รองรับปลั๊กไฟฟ้าทุกประเภท

(ลงชื่อ).....
(ตำแหน่ง).....
(ลงชื่อ).....
(ตำแหน่ง).....
(ลงชื่อ).....
(ตำแหน่ง).....

PRODUCT FEATURES

- มีระบบปรับแรงดันไฟฟ้าอัตโนมัติ สามารถใช้งานได้ทั่วประเทศ
- ควบคุมการทำงานด้วย Microprocessor
- ทนทานกว่าด้วยเทคโนโลยี Full Bridge Inverter
- ชาร์จแบตเตอรี่เร็วกว่าด้วยเทคโนโลยี Super Charger
- สำรองไฟได้นานกว่าด้วยหม้อแปลง Super Low-Loss
- Universal Socket x 4 รองรับปลั๊กไฟฟ้าทุกประเภท
- ผลิตและออกแบบตามมาตรฐาน มอก. ส.อ

สำเนาถูกต้อง
(สุเทพ อยู่รอง)
เจ้าหน้าที่



ห้างหุ้นส่วนจำกัด...
314 ถ.พิชัยรัง ต.สวนดอก อ.เมือง จ.ลำปาง
LP MITECH CENTER, limited partnership
Syndome Electronics Industry Co.,Ltd.
...
Tel: (662)8726900 (auto) Fax: (662)8726909
URL: http://www.syndome.com Email: public@syndome.com

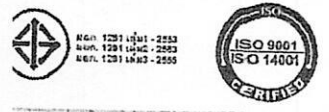

SPECIFICATION

Model	รุ่น	ECO II-800	ECO II-800II
Input	ภาคไฟฟ้าขาเข้า		
Voltage	แรงดันไฟฟ้า	220 Vac -34% +27%	
Frequency	ความถี่ไฟฟ้า	50/60 Hz ± 10%	
Output	ภาคไฟฟ้าขาออก		
Power Rating	ขนาดกำลังจ่าย	800VA/360W	800VA/480W
Voltage Stabilizer	แรงดันโหมทดรับแรงดัน	220 Vac ± 10%	
Voltage Backup	แรงดันไฟฟ้าในโหมคจ่ายไฟสำรอง	Vac ± 5%	
Frequency	ความถี่ไฟฟ้า	50/60 Hz ± 0.1%	
Wave Form	รูปแบบของคลื่นสัญญาณไฟฟ้า	Simulated sine wave	
System & Protection	ระบบ และการป้องกัน		
System	ระบบการทำงาน	on-line protection / line interactive	
Over Voltage	ระบบป้องกันไฟฟ้าเกินกว่าปกติ	Power line to back up 220V ac +27%	
Under Voltage	ระบบป้องกันไฟฟ้าต่ำกว่าปกติ	Power line to back up 220V ac -34%	
Transfer Time	ระยะเวลาในการโอนย้ายแหล่งจ่ายไฟ	less than 2 ms (Typical)	
Battery Type	ชนิดของแบตเตอรี่	Sealed lead acid maintenance free	
Back Up Time	ระยะเวลาในการสำรองไฟ	15-30 minutes (depends on load)	
Charger	การประจุแบตเตอรี่ (ลงชื่อ).....	constant voltage and current limit	
Recharge Time	ระยะเวลาในการประจุแบตเตอรี่ (ลงชื่อ).....	4-6 hours (90% after fully discharged)	
Output Protection	การป้องกันไฟฟ้าขาออก (ลงชื่อ).....	short circuit protected , Overload protection	
Short circuit protection	การป้องกันกระแสลัดวงจร (ลงชื่อ).....	Fuse protection of line mode & UPS cut-off on back up mode	
Overload Protection	การป้องกันการใช้งานเกินกำลัง (ลงชื่อ).....	Fuse protection on line mode & UPS cut-off on back up mode	
Battery Protection	การป้องกันแบตเตอรี่ (ลงชื่อ).....	Overcharge protection & Low battery cut-off	
Ambient condition	สภาวะแวดล้อม (ลงชื่อ).....		
Operating Temperature	อุณหภูมิ (ลงชื่อ).....	0 - 40°C	
Operating Humidity	ความชื้นสัมพัทธ์ (ลงชื่อ).....	0 - 95%	
Audible Noise	ความดังของเสียงขณะเครื่องทำงาน (ลงชื่อ).....	less than 30dB (at one meter)	
Indicators	การแสดงผล (ลงชื่อ).....		
LED Display	ไฟแสดงสถานะ	AC/On line mode Green LED, On battery mode Orange LED, UPS fault mode Red LED	
Alarm	สัญญาณเสียงเตือน	AC fail alarm, Overload alarm , Battery low alarm , UPS fault alarm Continuous	
Outlet(Universal Style)	จำนวนเต้ารับไฟฟ้าขาออก	3+1	
Dimension (w x d x h) mm.	ขนาด (กว้าง x ยาว x สูง)	87 x 276 x 165	
Net weight (kgs)	น้ำหนัก (กิโลกรัม)	3.9	
Product standard	มาตรฐานผลิตภัณฑ์	TIS 1291 Part 1-2553 , TIS 1291 Part 2-2553 , TIS 1291 Part 3-2555 Class C1	
QMS	ระบบบริหารงานคุณภาพ	Certified Quality Management System ISO9001	
EMS	ระบบบริหารสิ่งแวดล้อม	Certified Environmental Management System ISO14001	

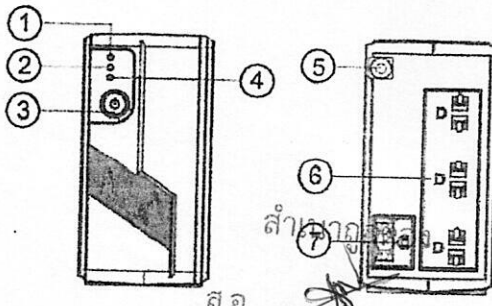

ส่วนประกอบภายนอก

1. Ac Mode LED
2. Battery Mode LED
3. Power On/Off
4. Fault LED
5. Input Power Cord
6. Battery Backup
7. Surge Protected Outlets

ห้างหุ้นส่วนจำกัด แอลพีไฮเทคเซ็นเตอร์

314 ด.พิชญ์ข้าง ต.สวนดอก อ.เมือง จ.ลำปาง

LP HITECH CENTER limited partnership

Syndome Electronics Industry Co.,Ltd.

66 ซอยประชาอุทิศ 59 แขวง 3 เขตบางนา กรุงเทพมหานคร 10140

Tel: (662)8726900 (auto) Fax: (662)8726909

URL: <http://www.syndome.com> Email: public@syndome.com

acer

TravelMate P 2

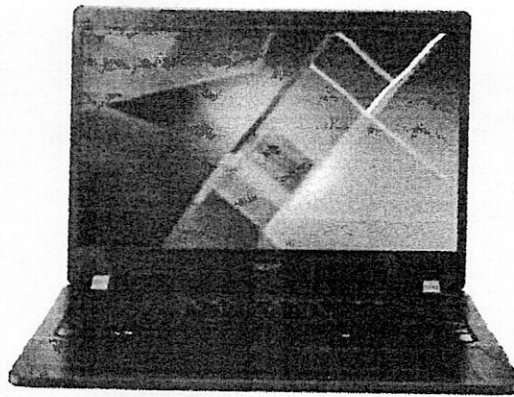

Acer TMP214-53		Specification
Processor	Intel® Core i3-1115G4 (3.0GHz up to 4.10GHz , 6MB SmartCache Memory) 2Core	
System Memory	4GB DDR4	
Hard drive	256GB M.2 NVMe Solid State Drive	
Graphics	Intel® UHD Graphics up to 2GB	
Audio	Two Built-in Stereo Speakers Built-in Digital Microphone	
Communication	WLAN: Intel® Dual Band Wi-Fi 6 AX201, 802.11a/b/g/n/ac/ax WPAN: Bluetooth® 5.0 Webcam: HD 720p ,1280 x 720 resolution LAN: Gigabit Ethernet 10/100/1000 Mbps.	
I/O ports	Media Card Reader (ลงชื่อ).....ผู้ช่วย 1 x USB Type-C port (Thunderbolt 4) (ลงชื่อ).....ผู้ช่วย 3 x USB 3.2 ports (ลงชื่อ).....ผู้ช่วย HDMI® 2.0 port (ลงชื่อ).....ผู้ช่วย VGA port (ลงชื่อ).....พยาน Headphone/Microphone Jack (ลงชื่อ).....พยาน Ethernet (RJ-45) port (ลงชื่อ).....พยาน DC-in jack for AC adapter (สเทพ อัยรอง)	
Display	14" HD 1366 x 768 resolution, LED-backlit TFT LCD 16:9 aspect ratio (Non Glare)	
Input devices	Keyboard Eng/Thai Version Multi-gesture Touchpad, supporting two-finger scroll, pinch	
Security	Trusted Platform Module (TPM 2.0) Security Chip	
Accessory	Acer Carry Case	
Warranty	3 Year Part&Labor (1 Year Battery)	
Certificate	FCC , CE , Energy Star , ISO 9001 , ISO 14001	

About Acer

Established In 1976, Acer is an information and communication technology company dedicated to the research, design, marketing, sale and support of innovative products that enhance people's lives. Acer's green supply chain delivers environmentally friendly PCs, displays, projectors, servers, tablets and smartphones — tools our customers need to explore beyond limits and experience more. Ranked No. 3 for notebooks globally (IDC 2012), Acer employs 8,000 people, and 2012 revenues reached US\$14.7 billion. Please visit www.acer.com for more information.

ส.อ

(สเทพ อัยรอง)
เจ้าหน้าที่พัสดุ



ห้างหุ้นส่วนจำกัด แอลพีไฮเทคเซ็นเตอร์
314 ถนนพหลโยธิน ต.สวนดอก อ.เมือง จ.ลำปาง
LP HITECH CENTER limited partnership

ร่างขอบเขตงาน (Terms of Reference : TOR)
จัดซื้อครุภัณฑ์คอมพิวเตอร์ จำนวน ๔ รายการ เพื่อใช้ในการปฏิบัติงาน
ของศูนย์พัฒนาคุณภาพชีวิตและส่งเสริมอาชีพผู้สูงอายุองค์การบริหารส่วนจังหวัดลำปาง

๑. ความเป็นมา/เหตุผลและความจำเป็น

ด้วยสำนักปลัดองค์การบริหารส่วนจังหวัด มีความประสงค์จะจัดซื้อครุภัณฑ์คอมพิวเตอร์ จำนวน ๔ รายการ เบิกจ่ายจากบัญชีโอนงบประมาณรายจ่ายประจำปีงบประมาณ พ.ศ. ๒๕๖๕ ลงวันที่ ๑๒ กันยายน ๒๕๖๕ โอนครั้งที่ ๖๐/๒๕๖๕ แผนงานบริหารงานทั่วไป งานบริหารทั่วไป หมวดค่าครุภัณฑ์ ประเภทครุภัณฑ์คอมพิวเตอร์หรืออิเล็กทรอนิกส์ รายการที่ ๗.๑ ค่าจัดซื้อเครื่องคอมพิวเตอร์ (จอแสดงภาพไม่น้อยกว่า ๑๙ นิ้ว) จำนวน ๑ เครื่อง รายการที่ ๘.๑ ค่าจัดซื้อเครื่องพิมพ์เลเซอร์ หรือ LED ขาวดำ (๑๘หน้า/นาที) จำนวน ๑ เครื่อง รายการที่ ๙.๑ ค่าจัดซื้อเครื่องสำรองไฟ ขนาด ๘๐๐VA จำนวน ๑ เครื่อง และรายการที่ ๑๐.๑ ค่าจัดซื้อเครื่องคอมพิวเตอร์โน้ตบุ๊ก จำนวน ๑ เครื่อง

องค์การบริหารส่วนจังหวัดลำปาง ได้จัดตั้งศูนย์พัฒนาคุณภาพชีวิตและส่งเสริมอาชีพผู้สูงอายุ จังหวัดลำปาง เพื่อให้ผู้สูงอายุ ชมรมผู้สูงอายุ และองค์กรด้านผู้สูงอายุจังหวัดลำปางได้สมัครเข้าเป็นสมาชิก และร่วมเป็นคณะกรรมการบริหารศูนย์ฯ ดังกล่าว โดยมีแนวทางการดำเนินงานร่วมกับภาคีเครือข่าย เพื่อที่จะส่งเสริมและพัฒนาศักยภาพผู้สูงอายุในจังหวัดให้มีความเข้มแข็ง ให้ผู้สูงอายุในจังหวัดลำปาง โดยเฉพาะแก่นำผู้สูงอายุเป็นพลังขับเคลื่อนครอบครัว ชุมชนและสังคม และเนื่องจากศูนย์พัฒนาคุณภาพชีวิต และส่งเสริมอาชีพผู้สูงอายุ ซึ่งอยู่ในความรับผิดชอบของฝ่ายสวัสดิการสังคม สำนักปลัดองค์การบริหารส่วน จังหวัด ยังไม่มีครุภัณฑ์คอมพิวเตอร์ในการปฏิบัติงาน จึงจำเป็นต้องจัดหาครุภัณฑ์คอมพิวเตอร์เพื่อให้เกิดความคล่องตัวในการปฏิบัติงานและให้งานบรรลุวัตถุประสงค์ที่วางไว้ในการปฏิบัติงาน

๒. วัตถุประสงค์

เพื่อใช้ในการปฏิบัติงานของศูนย์พัฒนาคุณภาพชีวิตและส่งเสริมอาชีพผู้สูงอายุ องค์การบริหารส่วนจังหวัดลำปาง และได้ครุภัณฑ์คอมพิวเตอร์ ตรงตามความต้องการของศูนย์ฯ ดังกล่าว ซึ่งการปฏิบัติได้อย่างมีประสิทธิภาพ เกิดความคุ้มค่า เหมาะสมกับงบประมาณที่ได้จ่ายไป

๓. คุณสมบัติของผู้ประสงค์จะเสนอราคา

- ๓.๑ ผู้เสนอราคาต้องมีความสามารถตามกฎหมาย
- ๓.๒ ผู้เสนอราคาต้องไม่เป็นบุคคลล้มละลาย
- ๓.๓ ผู้เสนอราคาต้องไม่อยู่ระหว่างเลิกกิจการ
- ๓.๔ ผู้เสนอราคาต้องไม่เป็นบุคคลซึ่งอยู่ระหว่างถูกระงับการยื่นข้อเสนอหรือทำสัญญากับหน่วยงานของรัฐ ตามพระราชบัญญัติการจัดซื้อจัดจ้างและการบริหารพัสดุภาครัฐ พ.ศ.๒๕๖๐ มาตรา ๑๐๖ วรรคสาม
- ๓.๕ ผู้เสนอราคาต้องเป็นผู้มีอาชีพที่เกี่ยวข้องกับงานนั้นโดยตรง
- ๓.๖ ผู้เสนอราคาต้องไม่เป็นผู้ที่ถูกระงับชื่อไว้ในบัญชีรายชื่อผู้ทำงานของทางราชการและได้แจ้งเวียนชื่อแล้ว หรือไม่เป็นผู้ที่ได้รับผลของการสั่งให้นิติบุคคลอื่นเป็นผู้ทำงาน ตามระเบียบของทางราชการ
- ๓.๗ ผู้เสนอราคาต้องไม่เป็นผู้มีผลประโยชน์ร่วมกันกับผู้เสนอราคารายอื่น และ/หรือไม่เป็นผู้กระทำการอันเป็นการขัดขวางการแข่งขันราคาอย่างเป็นธรรม

(ลงชื่อ) สำนักปลัดองค์การบริหารส่วนจังหวัดลำปาง

(ลงชื่อ) กรรมการ (ลงชื่อ) กรรมการ

(สุเทพ อยู่รอง)

เจ้าหน้าที่พัสดุ

/๓.๘ ผู้เสนอราคา...

๓.๘ ผู้เสนอราคาต้องไม่เป็นผู้ได้รับเอกสิทธิ์หรือความคุ้มกัน ซึ่งอาจปฏิเสธไม่ยอมขึ้น ศาลไทย เว้นแต่รัฐบาลของผู้เสนอราคาได้มีคำสั่งให้สละสิทธิ์และความคุ้มกันเช่นว่านั้น

๓.๙ บุคคลหรือนิติบุคคลที่จะเข้าเป็นคู่สัญญากับองค์การบริหารส่วนจังหวัดลำปาง จะต้องเป็นผู้ประกอบการวิสาหกิจขนาดกลางและขนาดย่อม (SME) ที่ได้ขึ้นบัญชีรายการพัสดุ และบัญชีรายชื่อไว้กับสำนักงานส่งเสริมวิสาหกิจขนาดกลางและขนาดย่อม (สสว.) ตามข้อกำหนดกฎกระทรวงกำหนดพัสดุและวิธีการจัดซื้อจัดจ้างพัสดุที่รัฐต้องส่งเสริมหรือสนับสนุน (ฉบับที่ ๒) พ.ศ.๒๕๖๓

๓.๑๐ บุคคลหรือนิติบุคคลที่จะเข้าเป็นคู่สัญญากับหน่วยงานภาครัฐซึ่งได้ดำเนินการจัดซื้อจัดจ้างด้วยระบบอิเล็กทรอนิกส์ (Electronic Government Procurement: e - GP) ต้องลงทะเบียนในระบบอิเล็กทรอนิกส์ของกรมบัญชีกลางที่เว็บไซต์ศูนย์ข้อมูลจัดซื้อจัดจ้างภาครัฐ

๔. รายละเอียดคุณลักษณะเฉพาะ

จัดซื้อครุภัณฑ์คอมพิวเตอร์ จำนวน ๔ รายการ เพื่อใช้ในการปฏิบัติงานของศูนย์พัฒนาคุณภาพชีวิตและส่งเสริมอาชีพผู้สูงอายุองค์การบริหารส่วนจังหวัด รายละเอียด ดังนี้

๑. เครื่องคอมพิวเตอร์ สำหรับงานศูนย์พัฒนาคุณภาพชีวิตและส่งเสริมอาชีพผู้สูงอายุองค์การบริหารส่วนจังหวัดลำปาง (จอแสดงภาพไม่น้อยกว่า ๑๙ นิ้ว) จำนวน ๑ เครื่อง มีคุณลักษณะพื้นฐาน ดังนี้

-มีหน่วยประมวลผลกลาง (CPU) ไม่น้อยกว่า ๔ แกนหลัก (๔ core) และ ๘ แกนเสมือน (๘ Thread) และมีเทคโนโลยีเพิ่มสัญญาณนาฬิกาได้ในกรณีที่ต้องใช้ความสามารถในการประมวลผลสูง (Turbo Boost หรือ Max Boost) โดยมีความเร็วสัญญาณนาฬิกาสูงสุด ไม่น้อยกว่า ๔ GHz จำนวน ๑ หน่วย

-หน่วยประมวลผลกลาง (CPU) มีหน่วยความจำแบบ Cache Memory รวมในระดับ (Level) เดียวกันขนาดไม่น้อยกว่า ๔ MB

-มีหน่วยความจำหลัก (RAM) ชนิด DDR๔ หรือดีกว่า ปริมาณไม่น้อยกว่า ๘ GB

-มีหน่วยจัดเก็บข้อมูล ชนิด SATA หรือดีกว่า ขนาดความจุไม่น้อยกว่า ๑ TB หรือ ชนิด Solid State Driveขนาดความจุไม่น้อยกว่า ๒๕๐ GB จำนวน ๑ หน่วย

-มี DVD-RW หรือดีกว่า จำนวน ๑ หน่วย

-มีช่องเชื่อมต่อระบบเครือข่าย (Network interface) แบบ ๑๐/๑๐๐/๑๐๐๐ Base-T หรือดีกว่าจำนวนไม่น้อยกว่า ๑ ช่อง

-มีช่องเชื่อมต่อ(Interface)แบบUSB ๒.๐หรือดีกว่า ไม่น้อยกว่า ๓ ช่อง

-มีแป้นพิมพ์และเมาส์

-มีจอแสดงภาพขนาดไม่น้อยกว่า ๑๙ นิ้ว จำนวน ๑ หน่วย

(ลงชื่อ)ประธานกรรมการ

สำเนาถูกต้อง

(ลงชื่อ)กรรมการ (ลงชื่อ) กรรมการ

(สุเทพ อührอง)
เจ้าหน้าที่พัสดุ

๒. เครื่องพิมพ์เลเซอร์ หรือ LED ขาวดำ (๑๘ หน้า/นาที) สำหรับงานศูนย์พัฒนาคุณภาพชีวิตและส่งเสริมอาชีพผู้สูงอายุองค์การบริหารส่วนจังหวัดลำปาง จำนวน ๑ เครื่อง มีคุณลักษณะพื้นฐาน ดังนี้

- มีความละเอียดในการพิมพ์ไม่น้อยกว่า ๖๐๐x๖๐๐ dpi
- มีความเร็วในการพิมพ์สำหรับกระดาษ A๔ ไม่น้อยกว่า ๑๘ หน้าต่อนาที (ppm)
- มีหน่วยความจำ (Memory) ขนาดไม่น้อยกว่า ๓๒ MB
- มีช่องเชื่อมต่อ (Interface) แบบ USB ๒.๐ หรือดีกว่า จำนวนไม่น้อยกว่า ๑ ช่อง
- มีถาดใส่กระดาษได้รวมกันไม่น้อยกว่า ๑๕๐ แผ่น
- สามารถใช้ได้กับ A๔ , Letter , Legal และสามารถกำหนดขนาดของกระดาษเองได้

๓. เครื่องสำรองไฟ ขนาด ๘๐๐ VA สำหรับงานศูนย์พัฒนาคุณภาพชีวิตและส่งเสริมอาชีพผู้สูงอายุองค์การบริหารส่วนจังหวัดลำปาง จำนวน ๑ เครื่อง มีคุณลักษณะพื้นฐาน ดังนี้

- มีกำลังไฟฟ้าขาออก (Output) ไม่น้อยกว่า ๘๐๐ VA (๔๘๐ Watts)
- สามารถสำรองไฟฟ้าได้ไม่น้อยกว่า ๑๕ นาที

๔. เครื่องคอมพิวเตอร์โน้ตบุ๊ก สำหรับงานศูนย์พัฒนาคุณภาพชีวิตและส่งเสริมอาชีพผู้สูงอายุองค์การบริหารส่วนจังหวัดลำปาง จำนวน ๑ เครื่อง มีคุณลักษณะพื้นฐาน ดังนี้

- มีหน่วยประมวลผลกลาง (CPU) ไม่น้อยกว่า ๒ แกนหลัก (๒ core) และ ๔ แกนเสมือน (๔ Thread) และมีเทคโนโลยีเพิ่มสัญญาณนาฬิกาได้ในกรณีที่ต้องใช้ความสามารถในการประมวลผลสูง (Turbo Boostหรือ Max Boost) โดยมีความเร็วสัญญาณนาฬิกาสูงสุด ไม่น้อยกว่า ๓.๕ GHz จำนวน ๑ หน่วย
- หน่วยประมวลผลกลาง (CPU) มีหน่วยความจำแบบ Cache Memory รวมในระดับ (Level) เดียวกันขนาดไม่น้อยกว่า ๔ MB

-มีหน่วยความจำหลัก (RAM) ชนิด DDR๔ หรือดีกว่า ขนาดไม่น้อยกว่า ๘ GB

-มีหน่วยจัดเก็บข้อมูล ชนิด SATA หรือดีกว่า ขนาดไม่น้อยกว่า ๑ TB หรือ ชนิด SSD หรือ Solid State Drive ขนาดความจุไม่น้อยกว่า ๒๕๐ GB จำนวน ๑ หน่วย

-มีจอภาพที่รองรับความละเอียดไม่น้อยกว่า ๑,๓๖๖ x ๗๖๘ Pixel และมีขนาดไม่น้อยกว่า

๑๒ นิ้ว

-มีช่องเชื่อมต่อ (Interface) แบบ USB ๒.๐ หรือดีกว่า ไม่น้อยกว่า ๓ ช่อง

-มีช่องเชื่อมต่อแบบ HDMI หรือ VGA จำนวนไม่น้อยกว่า ๑ ช่อง

-มีช่องเชื่อมต่อระบบเครือข่าย (Network Interface) แบบ ๑๐/๑๐๐/๑๐๐๐ Base-T หรือดีกว่าแบบติดตั้งภายใน (Internal) หรือภายนอก (External) จำนวนไม่น้อยกว่า ๑ ช่อง

-สามารถใช้งานได้ไม่น้อยกว่า Wi-Fi (IEEE ๘๐๒.๑๑ ac) และ Bluetooth

๕. ระยะเวลาการส่งมอบพัสดุ

กำหนดส่งมอบภายใน ๓๐ วันนับถัดจากวันลงนามในสัญญา ณ ศูนย์พัฒนาคุณภาพชีวิตและส่งเสริมอาชีพผู้สูงอายุจังหวัดลำปาง ตำบลหัวเวียง อำเภอเมืองลำปาง จังหวัดลำปาง

๖. เงื่อนไขการจ่ายเงิน

องค์การบริหารส่วนจังหวัดลำปางจะจ่ายเงินให้กับผู้ขายเป็นงวดเดียว เมื่อได้รับของถูกต้องครบถ้วน ตามสัญญาเรียบร้อยแล้ว

(ลงชื่อ) ประธานกรรมการ

(ลงชื่อ) กรรมการ (ส่งชื่อ) กรรมการ

..... /๗.วงเงิน...

(ส.เทพ อัยยรงค์)

เจ้าหน้าที่พัสดุ

๗. วงเงินในการจัดหา

ภายในวงเงิน ๓๘,๑๐๐.- บาท (สามหมื่นแปดพันหนึ่งร้อยบาทถ้วน)

๘. ราคาากลางและแหล่งที่มาของราคาากลาง

ราคาากลางตามเกณฑ์ราคาากลางและคุณลักษณะพื้นฐานการจัดหาอุปกรณ์และระบบคอมพิวเตอร์ของกระทรวงดิจิทัลเพื่อเศรษฐกิจและสังคม ณ วันที่ ๓๐ ธันวาคม ๒๕๖๔ โดยจัดซื้อจำนวน ๔ รายการ รวมเป็นจำนวนเงิน ๓๘,๑๐๐.- บาท (สามหมื่นแปดพันหนึ่งร้อยบาทถ้วน)

๙. หลักเกณฑ์ในการคัดเลือก/หรือพิจารณาคัดเลือก

ใช้เกณฑ์ราคาตามเกณฑ์ราคาากลางและคุณลักษณะพื้นฐานการจัดหาอุปกรณ์และระบบคอมพิวเตอร์ของกระทรวงดิจิทัลเพื่อเศรษฐกิจและสังคม ณ วันที่ ๓๐ ธันวาคม ๒๕๖๔

(ลงชื่อ) ประธานกรรมการ
(นางสาวกัลยรัตน์ รวยสูงเนิน)
นักสังคมสงเคราะห์ชำนาญการ รักษาการในตำแหน่ง
หัวหน้าฝ่ายสวัสดิการสังคม

(ลงชื่อ) กรรมการ
(นายชวลิต วังตระกูล)
นักวิชาการคอมพิวเตอร์ชำนาญการ

(ลงชื่อ) กรรมการ
(นายเฉลิมศักดิ์ อินทจักร์)
ผู้ช่วยเจ้าพนักงานธุรการ (ลงชื่อ) ผู้ช่วยเจ้าพนักงานธุรการ (ลงชื่อ)
สำนักงานปลัดกระทรวงดิจิทัลเพื่อเศรษฐกิจและสังคม
สำนักงานปลัดกระทรวงดิจิทัลเพื่อเศรษฐกิจและสังคม
(ลงชื่อ) พยาน
(นางสาววิภาดา นพคุณ)
(ลงชื่อ) ส.อ พยาน
(สเทพ อัยรุ่ง)

ส.อ
(สเทพ อัยรุ่ง)
เจ้าหน้าที่พัสดุ

5. แผงวางจระเครื่องคอมพิวเตอร์แม่ข่าย สำหรับตู้ Enclosure หรือ Chassis หรือ Frame แบบที่ 2 ราคา 500,000 บาท

คุณลักษณะพื้นฐาน

- มีหน่วยประมวลผลกลาง (CPU) ขนาดไม่น้อยกว่า 12 แกนหลัก (12 core) สำหรับคอมพิวเตอร์แม่ข่าย (Server) โดยเฉพาะและมีความเร็วสัญญาณนาฬิกาพื้นฐานไม่น้อยกว่า 2.7 GHz จำนวนไม่น้อยกว่า 2 หน่วย
- หน่วยประมวลผลกลาง (CPU) รองรับการประมวลผลแบบ 64 bit มีหน่วยความจำแบบ Cache Memory รวมในระดับ (Level) เดียวกันไม่น้อยกว่า 19 MB ต่อ Processor
- แผงวางจระหลักรองรับ CPU ได้รวมกันไม่น้อยกว่า 4 หน่วย
- มีหน่วยความจำหลัก (RAM) ชนิด ECC DDR4 หรือดีกว่า มีขนาดไม่น้อยกว่า 32 GB
- มีหน่วยจัดเก็บข้อมูล ชนิด SAS ที่มีความเร็วรอบไม่น้อยกว่า 10,000 รอบต่อนาที หรือ ชนิด Solid State Drive หรือดีกว่า แบบ Hot-Plug หรือ Hot Swap และมีขนาดความจุไม่น้อยกว่า 480 GB จำนวนไม่น้อยกว่า 2 หน่วย
- สนับสนุนการทำงาน แบบ RAID ไม่น้อยกว่า RAID 0, 1
- มี Host bus adapter สำหรับเชื่อมต่อกับระบบเครือข่ายผ่าน Interconnect Module ของตู้ สำหรับติดตั้งแผงวางจระเครื่องคอมพิวเตอร์แม่ข่าย (Enclosure หรือ Chassis หรือ Frame) แบบ Ethernet ที่รองรับความเร็วไม่น้อยกว่า 10 Gb/s และแบบ Fiber Channel ได้
- สามารถใช้งาน DVD-ROM, USB device หรือดีกว่า แบบ Virtual Media ได้
- มีโปรแกรมสำหรับบริหารจัดการและดูแลเครื่องคอมพิวเตอร์ ที่มีลิขสิทธิ์ถูกต้องตามกฎหมาย (ลงชื่อ).....

6. เครื่องคอมพิวเตอร์ สำหรับงานสำนักงาน * (จอแสดงภาพขนาดไม่น้อยกว่า 19 นิ้ว) ราคา 17,000 บาท

คุณลักษณะพื้นฐาน

- มีหน่วยประมวลผลกลาง (CPU) ไม่น้อยกว่า 4 แกนหลัก (4 core) และ 8 แกนเสมือน (8 Thread) และมีเทคโนโลยีเพิ่มสัญญาณนาฬิกาได้ในกรณีที่ต้องการใช้ความสามารถในการประมวลผลสูง (Turbo Boost หรือ Max Boost) โดยมีความเร็วสัญญาณนาฬิกาสูงสุด ไม่น้อยกว่า 4 GHz จำนวน 1 หน่วย
- หน่วยประมวลผลกลาง (CPU) มีหน่วยความจำแบบ Cache Memory รวมในระดับ (Level) เดียวกันขนาดไม่น้อยกว่า 4 MB
- มีหน่วยความจำหลัก (RAM) ชนิด DDR4 หรือดีกว่า มีขนาดไม่น้อยกว่า 4 GB
- มีหน่วยจัดเก็บข้อมูล ชนิด SATA หรือดีกว่า ขนาดความจุไม่น้อยกว่า 1 TB หรือ ชนิด Solid State Drive ขนาดความจุไม่น้อยกว่า 250 GB จำนวน 1 หน่วย
- มี DVD-RW หรือดีกว่า จำนวน 1 หน่วย

(สุเทพ อยู่รุ่ง)
เจ้าหน้าที่พัสดุ

เกณฑ์ราคากลางและคุณลักษณะพื้นฐานการจัดหาอุปกรณ์และระบบคอมพิวเตอร์ ฉบับเดือน ธันวาคม 2564

ประกาศ ณ วันที่ 30 ธันวาคม 2564

- มีช่องเชื่อมต่อระบบเครือข่าย (Network Interface) แบบ 10/100/1000 Base-T หรือดีกว่า จำนวนไม่น้อยกว่า 1 ช่อง
- มีช่องเชื่อมต่อ (Interface) แบบ USB 2.0 หรือดีกว่า ไม่น้อยกว่า 3 ช่อง
- มีแป้นพิมพ์และเมาส์
- มีจอแสดงผลขนาดไม่น้อยกว่า 19 นิ้ว จำนวน 1 หน่วย

7. เครื่องคอมพิวเตอร์ สำหรับงานประมวลผล แบบที่ 1 * (จอแสดงผลขนาดไม่น้อยกว่า 19 นิ้ว) ราคา 22,000 บาท
คุณลักษณะพื้นฐาน

- มีหน่วยประมวลผลกลาง (CPU) ไม่น้อยกว่า 6 แกนหลัก (6 core) และ 12 แกนเสมือน (12 Thread) และมีเทคโนโลยีเพิ่มสัญญาณนาฬิกาได้ในกรณีที่ต้องใช้ความสามารถในการประมวลผลสูง (Turbo Boost หรือ Max Boost) โดยมีความเร็วสัญญาณนาฬิกาสูงสุด ไม่น้อยกว่า 4.2 GHz จำนวน 1 หน่วย
- หน่วยประมวลผลกลาง (CPU) มีหน่วยความจำแบบ Cache Memory รวมในระดับ (Level) เดียวกัน ขนาดไม่น้อยกว่า 8 MB
- มีหน่วยประมวลผลเพื่อแสดงผล โดยมีคุณลักษณะอย่างใดอย่างหนึ่ง หรือดีกว่า ดังนี้
 - 1) เป็นแผงวงจรเพื่อแสดงผลแยกจากแผงวงจรหลักที่มีหน่วยความจำ ขนาดไม่น้อยกว่า 2 GB หรือ
 - 2) มีหน่วยประมวลผลเพื่อแสดงผลติดตั้งอยู่ภายในหน่วยประมวลผลกลาง แบบ Graphics Processing Unit ที่สามารถใช้หน่วยความจำหลักในการแสดงผลขนาดไม่น้อยกว่า 2 GB หรือ
 - 3) มีหน่วยประมวลผลเพื่อแสดงผลที่มีความสามารถในการใช้หน่วยความจำหลักในการแสดงผล ขนาดไม่น้อยกว่า 2 GB
- มีหน่วยความจำหลัก (RAM) ชนิด DDR4 หรือดีกว่า ขนาดไม่น้อยกว่า 8 GB
- มีหน่วยจัดเก็บข้อมูล ชนิด SATA หรือ ดิสก์แข็งขนาดความจุไม่น้อยกว่า 1 TB หรือ ชนิด Solid State Drive ขนาดความจุไม่น้อยกว่า 250 GB จำนวน 1 หน่วย
- มี DVD-RW หรือดีกว่า จำนวน 1 หน่วย
- มีช่องเชื่อมต่อระบบเครือข่าย (Network Interface) แบบ 10/100/1000 Base-T หรือดีกว่า จำนวนไม่น้อยกว่า 1 ช่อง
- มีช่องเชื่อมต่อ (Interface) แบบ USB 2.0 หรือดีกว่า ไม่น้อยกว่า 3 ช่อง
- มีแป้นพิมพ์และเมาส์
- มีจอแสดงผลขนาดไม่น้อยกว่า 19 นิ้ว จำนวน 1 หน่วย

สำเนาถูกต้อง

ส.อ

(สุเทพ อยู่รอด)

เจ้าหน้าที่พัสดุ

42. เครื่องพิมพ์แบบฉีดหมึกพร้อมติดตั้งถังหมึกพิมพ์ (Ink Tank Printer) ราคา 4,000 บาท

คุณลักษณะพื้นฐาน

- เป็นเครื่องพิมพ์แบบฉีดหมึกพร้อมติดตั้งถังหมึกพิมพ์ (Ink Tank Printer) จากโรงงานผู้ผลิต
- มีความละเอียดในการพิมพ์ไม่น้อยกว่า 1,200x1,200 dpi
- มีความเร็วในการพิมพ์ร่างขาวสำหรับกระดาษขนาด A4 ไม่น้อยกว่า 19 หน้าต่อนาที (ppm) หรือ 8.8 ภาพต่อนาที
- มีความเร็วในการพิมพ์ร่างสีสำหรับกระดาษขนาด A4 ไม่น้อยกว่า 15 หน้าต่อนาที (ppm) หรือ 5 ภาพต่อนาที (ipm)
- มีช่องเชื่อมต่อ (Interface) แบบ USB 2.0 หรือดีกว่า จำนวนไม่น้อยกว่า 1 ช่อง
- มีถาดใส่กระดาษได้รวมกันไม่น้อยกว่า 50 แผ่น
- สามารถใช้ได้กับ A4, Letter, Legal และสามารถกำหนดขนาดของกระดาษเองได้

43. เครื่องพิมพ์แบบฉีดหมึก (Inkjet Printer) สำหรับกระดาษขนาด A3 ราคา 6,300 บาท

คุณลักษณะพื้นฐาน

- ใช้เทคโนโลยีแบบพ่นหมึก (Inkjet)
- มีความละเอียดในการพิมพ์ไม่น้อยกว่า 1,200x1,200 dpi
- มีความเร็วในการพิมพ์ร่างขาวสำหรับกระดาษขนาด A4 ไม่น้อยกว่า 32 หน้าต่อนาที (ppm) หรือ 14.5 ภาพต่อนาที (ipm)
- มีความเร็วในการพิมพ์ร่างสีสำหรับกระดาษขนาด A4 ไม่น้อยกว่า 20 หน้าต่อนาที (ppm) หรือ 10.4 ภาพต่อนาที (ipm)
- มีช่องเชื่อมต่อ (Interface) แบบ USB 2.0 หรือดีกว่า จำนวนไม่น้อยกว่า 1 ช่อง
- มีถาดใส่กระดาษได้รวมกันไม่น้อยกว่า 100 แผ่น
- สามารถใช้ได้กับ A3, A4, Letter, Legal และสามารถกำหนดขนาดของกระดาษเองได้

44. เครื่องพิมพ์เลเซอร์ หรือ LED ขาวดำ (18 หน้า/นาที) ราคา 2,600 บาท

คุณลักษณะพื้นฐาน

- มีความละเอียดในการพิมพ์ไม่น้อยกว่า 600x600 dpi (.....(สเทพ อัยรุ่ง).....)
- มีความเร็วในการพิมพ์สำหรับกระดาษ A4 ไม่น้อยกว่า 18 หน้าต่อนาที (ppm)
- มีหน่วยความจำ (Memory) ขนาดไม่น้อยกว่า 32 MB
- มีช่องเชื่อมต่อ (Interface) แบบ USB 2.0 หรือดีกว่า จำนวนไม่น้อยกว่า 1 ช่อง
- มีถาดใส่กระดาษได้รวมกันไม่น้อยกว่า 150 แผ่น
- สามารถใช้ได้กับ A4, Letter, Legal และสามารถกำหนดขนาดของกระดาษเองได้

ส.อ

(สเทพ อัยรุ่ง)

เจ้าหน้าที่พัสดุ

11. เครื่องคอมพิวเตอร์โน้ตบุ๊ก สำหรับงานสำนักงาน * ราคา 16,000 บาท

คุณลักษณะพื้นฐาน

- มีหน่วยประมวลผลกลาง (CPU) ไม่น้อยกว่า 2 แกนหลัก (2 core) และ 4 แกนเสมือน (4 Thread) และมีเทคโนโลยีเพิ่มสัญญาณนาฬิกาได้ในกรณีที่ต้องใช้ความสามารถในการประมวลผลสูง (Turbo Boost หรือ Max Boost) โดยมีความเร็วสัญญาณนาฬิกาสูงสุด ไม่น้อยกว่า 3.5 GHz จำนวน 1 หน่วย
- หน่วยประมวลผลกลาง (CPU) มีหน่วยความจำแบบ Cache Memory รวมในระดับ (Level) เดียวกัน ขนาดไม่น้อยกว่า 4 MB
- มีหน่วยความจำหลัก (RAM) ชนิด DDR4 หรือดีกว่า ขนาดไม่น้อยกว่า 4 GB
- มีหน่วยจัดเก็บข้อมูล ชนิด SATA หรือดีกว่า ขนาดความจุไม่น้อยกว่า 1 TB หรือ ชนิด Solid State Drive ขนาดความจุไม่น้อยกว่า 250 GB จำนวน 1 หน่วย
- มีจอภาพที่รองรับความละเอียดไม่น้อยกว่า 1,366 x 768 Pixel และมีขนาดไม่น้อยกว่า 12 นิ้ว
- มีช่องเชื่อมต่อ (Interface) แบบ USB 2.0 หรือดีกว่า ไม่น้อยกว่า 3 ช่อง
- มีช่องเชื่อมต่อแบบ HDMI หรือ VGA จำนวนไม่น้อยกว่า 1 ช่อง
- มีช่องเชื่อมต่อระบบเครือข่าย (Network Interface) แบบ 10/100/1000 Base-T หรือดีกว่า แบบติดตั้งภายใน (Internal) หรือภายนอก (External) จำนวนไม่น้อยกว่า 1 ช่อง
- สามารถใช้งานได้ไม่น้อยกว่า Wi-Fi (IEEE 802.11 ac) และ Bluetooth

12. เครื่องคอมพิวเตอร์โน้ตบุ๊ก สำหรับงานประมวลผล * ราคา 22,000 บาท

คุณลักษณะพื้นฐาน

- มีหน่วยประมวลผลกลาง (CPU) ไม่น้อยกว่า 4 แกนหลัก (4 core) และ 8 แกนเสมือน (8 Thread) และมีเทคโนโลยีเพิ่มสัญญาณนาฬิกาได้ในกรณีที่ต้องใช้ความสามารถในการประมวลผลสูง (Turbo Boost หรือ Max Boost) โดยมีความเร็วสัญญาณนาฬิกาสูงสุด ไม่น้อยกว่า 3.5 GHz จำนวน 1 หน่วย
- หน่วยประมวลผลกลาง (CPU) มีหน่วยความจำแบบ Cache Memory รวมในระดับ (Level) เดียวกัน ขนาดไม่น้อยกว่า 8 MB
- มีหน่วยความจำหลัก (RAM) ชนิด DDR4 หรือดีกว่า ขนาดไม่น้อยกว่า 8 GB
- มีหน่วยจัดเก็บข้อมูล ชนิด SATA หรือดีกว่า ขนาดความจุไม่น้อยกว่า 1 TB หรือ ชนิด Solid State Drive ขนาดความจุไม่น้อยกว่า 250 GB จำนวน 1 หน่วย
- มีจอภาพที่รองรับความละเอียดไม่น้อยกว่า 1,366 x 768 Pixel และมีขนาดไม่น้อยกว่า 12 นิ้ว
- มีช่องเชื่อมต่อ (Interface) แบบ USB 2.0 หรือดีกว่า ไม่น้อยกว่า 3 ช่อง
- มีช่องเชื่อมต่อแบบ HDMI หรือ VGA จำนวนไม่น้อยกว่า 1 ช่อง
- มีช่องเชื่อมต่อระบบเครือข่าย (Network Interface) แบบ 10/100/1000 Base-T หรือดีกว่า แบบติดตั้งภายใน (Internal) หรือภายนอก (External) จำนวนไม่น้อยกว่า 1 ช่อง
- สามารถใช้งานได้ไม่น้อยกว่า Wi-Fi (IEEE 802.11 ac) และ Bluetooth

เกณฑ์ราคากลางและคุณลักษณะพื้นฐานการจัดหาอุปกรณ์และระบบคอมพิวเตอร์ ฉบับเดือน ธันวาคม 2564

ประกาศ ณ วันที่ 30 ธันวาคม 2564



ใบเสร็จรับเงิน

เลขที่ RCPT-01785/66

วันที่ 3 มีนาคม 2566

องค์การบริหารส่วนจังหวัดลำปาง

ได้รับเงินจาก หจก.แอลพีไฮเทคเซ็นเตอร์

ลำดับ	รายการ	รหัสบัญชี	จำนวนเงิน (บาท)	หมายเหตุ
1	หลักประกันสัญญา โครงการ10.1 ค่าจัดซื้อเครื่องคอมพิวเตอร์โน้ตบุ๊ก, 7.1 ค่าจัดซื้อเครื่องฟิวเตอร์, 8.1 ค่าจัดซื้อเครื่องพิมพ์เลเซอร์, 9.1 ค่าจัดซื้อเครื่องสำรองไฟ เป็นเงินสด	2112010101.001	1,905.00	สัญญาเลขที่ 103/2566 (CNTR-00319/66)
รวมเงิน			1,905.00	

ตัวอักษร (หนึ่งพันเก้าร้อยห้าบาทถ้วน)

ไว้เป็นการถูกต้องแล้ว

สำเนาถูกต้อง
ส.อ.
(สุเทพ อู่อ่อง)
เจ้าหน้าที่พัสดุ

ลงชื่อ



ผู้รับเงิน

สำเนา



ห้างหุ้นส่วนจำกัด แอลพีไฮเทคเซ็นเตอร์
15 อ.เมืองจ.ลำปาง
LP HITECH CENTER limited partnership

ส.อ.

(สุเทพ อู่อ่อง)
เจ้าหน้าที่พัสดุ