

สัญญาซื้อขายคอมพิวเตอร์

สัญญาเลขที่ ๙๘/๒๕๖๖

สัญญาฉบับนี้ทำขึ้น ณ องค์การบริหารส่วนจังหวัดลำปาง ตำบลศาลา อำเภอเกาะคา จังหวัดลำปาง เมื่อวันที่ ๒๘ กุมภาพันธ์ ๒๕๖๖ระหว่าง องค์การบริหารส่วนจังหวัดลำปาง โดย นายวรารุติ หน่อคำ ตำแหน่ง รองนายกองค์การบริหารส่วนจังหวัด ปฏิบัติราชการแทน นายกองค์การบริหารส่วนจังหวัดลำปาง ตามคำสั่งองค์การบริหารส่วนจังหวัดลำปาง ที่ ๔๙๖/๒๕๖๕ ลงวันที่ ๓๑ มีนาคม ๒๕๖๕ เรื่อง มอบหมายและมอบอำนาจให้รองนายกองค์การบริหารส่วนจังหวัดลำปาง ซึ่งต่อไปในสัญญานี้เรียกว่า "ผู้ซื้อ" ฝ่ายหนึ่ง กับ ห้างหุ้นส่วนจำกัด แอล พี ไฮเทค เซ็นเตอร์ซึ่งจดทะเบียนเป็นนิติบุคคล ณ สำนักงานทะเบียนหุ้นส่วนบริษัท จังหวัดลำปาง กรมพัฒนาธุรกิจการค้า กระทรวงพาณิชย์ เมื่อวันที่ ๒๖ กรกฎาคม ๒๕๖๒ ทะเบียนนิติบุคคลเลขที่ ๐๕๒๓๕๓๒๐๐๐๒๖๗ มีสำนักงานใหญ่อยู่ เลขที่ ๓๑๔ ถนนทิพย์ช้าง ตำบลสวนดอก อำเภอเมืองลำปาง จังหวัดลำปาง โดยนายพีรชัชย นครั้งกุล ผู้อำนวยการลงนามผูกพันนิติบุคคลปรากฏตามหนังสือรับรองของ สำนักงานทะเบียนหุ้นส่วนบริษัท จังหวัดลำปาง กรมพัฒนาธุรกิจการค้า กระทรวงพาณิชย์ ที่ สป.๐๐๐๐๓๔ ลงวันที่ ๔ มกราคม ๒๕๖๖ แนบท้ายสัญญานี้ ซึ่งต่อไปในสัญญานี้เรียกว่า "ผู้ขาย" อีกฝ่ายหนึ่ง

คู่สัญญาได้ตกลงกันมีข้อความดังต่อไปนี้

ข้อ ๑. ข้อตกลงซื้อขาย

ผู้ซื้อตกลงซื้อและผู้ขายตกลงขายและติดตั้งเครื่องคอมพิวเตอร์อุปกรณ์การประมวลผล ระบบคอมพิวเตอร์ ซึ่งเป็นผลิตภัณฑ์ของ ครุภัณฑ์คอมพิวเตอร์ เพื่อใช้ในการปฏิบัติงานของกองการเจ้าหน้าที่ จำนวน ๘ รายการ โดยวิธีเฉพาะเจาะจง ดังนี้

๑. เครื่องคอมพิวเตอร์ สำหรับสำนักงาน ยี่ห้อ ACER รุ่น Veriton S๒๖๙๐G จำนวน ๖ เครื่อง
๒. เครื่องคอมพิวเตอร์ สำหรับงานประมวลผล แบบที่ ๒ ยี่ห้อ ACER รุ่น Veriton S๒๖๙๐G จำนวน ๑ เครื่อง
๓. เครื่องคอมพิวเตอร์โน้ตบุ๊ก สำหรับงานประมวลผล ยี่ห้อ ACER รุ่น TMP๒๑๔-๕๓ จำนวน ๑ เครื่อง
๔. เครื่องพิมพ์เลเซอร์/LED ขาว-ดำ (๑๘ หน้า/นาที) ยี่ห้อ HP รุ่น ๑๐๗A จำนวน ๓ เครื่อง
๕. เครื่องพิมพ์เลเซอร์/LED ขาวดำ ชนิด Network แบบที่ ๑ (๒๘ หน้า/นาที) ยี่ห้อ Brother รุ่น L๒๓๗๐DN จำนวน ๑ เครื่อง

(ลงชื่อ)

(นายวรารุติ หน่อคำ) ผู้ซื้อ

(ลงชื่อ)

(นายพีรชัชย นครั้งกุล) ผู้ขาย
314 ถนนทิพย์ช้าง ตำบลสวนดอก อำเภอเมือง จ.ลำปาง
LP HITECH CENTER limited partnership

๖. เครื่องสำรองไฟฟ้า ขนาด ๘๐๐ VA ยี่ห้อ SYNDOME รุ่น ๘๐๐I จำนวน ๓ เครื่อง
๗. เครื่องสำรองไฟฟ้า ขนาด ๑KVA ยี่ห้อ SYNDOME ขนาด ๑ KVA จำนวน ๑ เครื่อง
๘. อุปกรณ์อ่านบัตรแบบอเนกประสงค์ (Smart Card Reader) ยี่ห้อ Magic tech รุ่น MT-๖๕ จำนวน ๕ เครื่อง

ซึ่งต่อไปในสัญญาเรียกว่า "คอมพิวเตอร์" ตามรายละเอียดเอกสารแนบท้ายสัญญาผนวก ๑ รวมเป็นราคาคอมพิวเตอร์และค่าติดตั้ง ทั้งสิ้น ๑๘๗,๔๐๐.๐๐ บาท (หนึ่งแสนแปดหมื่นเจ็ดพันสี่ร้อยบาทถ้วน) ซึ่งได้รวมภาษีมูลค่าเพิ่มจำนวน ๑๒,๒๕๙.๘๑ บาท (หนึ่งหมื่นสองพันสองร้อยห้าสิบบาทแปดสิบบาทแปดสตางค์) ตลอดจนภาษีอากรอื่นๆ และค่าใช้จ่ายทั้งปวงด้วยแล้ว

ในกรณีที่ผู้ขายประสงค์จะนำคอมพิวเตอร์และอุปกรณ์รายการใดแตกต่างไปจากรายละเอียดที่กำหนดไว้ในเอกสารแนบท้ายสัญญาผนวก ๑ มาติดตั้งให้ผู้ซื้อ ผู้ขายจะต้องได้รับความเห็นชอบเป็นหนังสือจากผู้ซื้อ ก่อน และคอมพิวเตอร์ที่จะนำมาติดตั้งดังกล่าวนั้นจะต้องมีคุณสมบัติไม่ต่ำกว่าที่กำหนดไว้ในเอกสารแนบท้ายสัญญาผนวก ๑ และ ๒ ทั้งนี้จะต้องไม่คิดราคาเพิ่มจากผู้ซื้อไม่ว่าในกรณีใด

ข้อ ๒. การรับรองคุณภาพ

ผู้ขายรับรองว่าคอมพิวเตอร์ที่ขายให้ตามสัญญานี้เป็นของแท้ ของใหม่ ไม่ใช่เครื่องที่ใช้งานแล้ว นำมาปรับปรุงสภาพขึ้นใหม่และมีคุณสมบัติไม่ต่ำกว่าที่กำหนดไว้ตามรายละเอียด และคุณลักษณะเฉพาะของคอมพิวเตอร์ที่กำหนดไว้ในเอกสารแนบท้ายสัญญาผนวก ๒

ข้อ ๓. เอกสารอันเป็นส่วนหนึ่งของสัญญา

เอกสารแนบท้ายสัญญาดังต่อไปนี้ ให้ถือเป็นส่วนหนึ่งของสัญญานี้

๓.๑ ผนวก ๑ ใบเสนอราคา	จำนวน ๕ หน้า
๓.๒ ผนวก ๒ แคตตาล็อก	จำนวน ๑๒ หน้า
๓.๒ ผนวก ๒ รายละเอียดและขอบเขตของงาน	จำนวน ๖ หน้า

ความใดในเอกสารแนบท้ายสัญญาที่ขัดหรือแย้งกับข้อความในสัญญานี้ ให้ใช้ข้อความ ในสัญญานี้บังคับ และในกรณีที่เอกสารแนบท้ายสัญญาขัดแย้งกันเอง ผู้ขายจะต้องปฏิบัติตามคำวินิจฉัยของผู้ซื้อ คำวินิจฉัยของผู้ซื้อให้ถือเป็นที่สุด และผู้ขายไม่มีสิทธิเรียกร้องราคา ค่าเสียหาย หรือค่าใช้จ่ายใดๆ เพิ่มเติมจากผู้ซื้อทั้งสิ้น

ข้อ ๔. การส่งมอบและติดตั้ง

ผู้ขายจะส่งมอบและติดตั้งคอมพิวเตอร์ที่ซื้อขายตามสัญญานี้ให้ถูกต้องและครบถ้วนตามที่กำหนดไว้ในข้อ ๑ ให้พร้อมที่จะใช้งานได้ตามรายละเอียดการทดสอบการใช้งานคอมพิวเตอร์เอกสารแนบท้ายสัญญาผนวก ๓ ให้แก่ผู้ซื้อ ณ องค์การบริหารส่วนจังหวัดลำปาง ถนนพหลโยธิน และส่งมอบให้แก่ผู้ซื้อภายใน ๑๕ (สิบห้า)

(ลงชื่อ)

(นายวรารุติ หน่อคำ) ผู้ซื้อ

(ลงชื่อ)

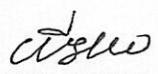

 ผู้ขาย
ห้างหุ้นส่วนจำกัด แอลพีไฮเทคเซ็นเตอร์
(นายพรชัชย นกรังกุล)
314 ถนนพหลโยธิน, ส่วนต่อขยายเมือง จ.ลำปาง
LP HITECH CENTER limited partnership

วัน นับถัดจากวันลงนามในสัญญา

ผู้ขายจะต้องแจ้งกำหนดเวลาติดตั้งแล้วเสร็จพร้อมที่จะใช้งานและส่งมอบคอมพิวเตอร์ได้ โดยทำเป็นหนังสือยื่นต่อผู้ซื้อ ณ องค์การบริหารส่วนจังหวัดลำปาง ถนนพหลโยธิน ในวันและเวลาทำการของผู้ซื้อก่อนวันกำหนดส่งมอบไม่น้อยกว่า ๓ (สาม) วันทำการของผู้ซื้อ

ผู้ขายต้องออกแบบสถานที่ติดตั้งคอมพิวเตอร์รวมทั้งระบบอื่นๆ ที่เกี่ยวข้องตามมาตรฐานของฝ่ายและได้รับความเห็นชอบจากผู้ซื้อเป็นหนังสือ และผู้ขายต้องจัดหาเจ้าหน้าที่มาให้คำแนะนำและตรวจสอบความถูกต้องเหมาะสมของสถานที่ให้ทันต่อการติดตั้งคอมพิวเตอร์โดยไม่คิดค่าใช้จ่ายใดๆ จากผู้ซื้อภายใน ๑๕ (สิบห้า) วัน นับถัดจากวันลงนามในสัญญา

ข้อ ๕. การตรวจรับ

เมื่อผู้ซื้อได้ตรวจรับคอมพิวเตอร์ที่ส่งมอบและติดตั้งแล้วเห็นว่าถูกต้องครบถ้วนตามสัญญาแล้ว ผู้ซื้อจะออกหลักฐานการรับมอบไว้เป็นหนังสือ เพื่อผู้ขายนำมาใช้เป็นหลักฐานประกอบการขอรับเงินค่าคอมพิวเตอร์ ตามที่ระบุไว้ในข้อ ๖

ถ้าผลของการตรวจรับปรากฏว่า คอมพิวเตอร์ที่ผู้ขายส่งมอบไม่ตรงตามข้อ ๑ หรือมีคุณสมบัติไม่ถูกต้องตามข้อ ๒ หรือใช้งานได้ไม่ครบถ้วนตามข้อ ๔ ผู้ซื้อทรงไว้ซึ่งสิทธิที่จะไม่รับคอมพิวเตอร์นั้น ในกรณีเช่นว่านี้ ผู้ขายต้องรับนำคอมพิวเตอร์นั้นกลับคืนโดยเร็วที่สุดเท่าที่จะทำได้และ นำคอมพิวเตอร์มาส่งมอบให้ใหม่ หรือต้องทำการแก้ไขให้ถูกต้องตามสัญญาด้วยค่าใช้จ่ายของผู้ขายเอง และระยะเวลาที่เสียไปเพราะเหตุดังกล่าวผู้ขายจะนำมาอ้างเป็นเหตุขอขยายเวลาทำการตามสัญญาหรือ ของดหรือลดค่าปรับไม่ได้

ข้อ ๖. การชำระเงิน

ผู้ซื้อตกลงชำระเงิน ค่าสิ่งของตามข้อ ๑ ให้แก่ผู้ขาย เมื่อผู้ซื้อได้รับมอบสิ่งของตามข้อ ๖ ไว้โดยครบถ้วนแล้ว

ข้อ ๗. การรับประกันความชำรุดบกพร่อง

ผู้ขายตกลงรับประกันความชำรุดบกพร่องหรือขัดข้องของคอมพิวเตอร์และการติดตั้งตามสัญญานี้เป็นเวลา ๑ (หนึ่ง) ปี นับถัดจากวันที่ผู้ซื้อได้รับมอบคอมพิวเตอร์ทั้งหมดโดยถูกต้องครบถ้วนตามสัญญา ถ้าภายในระยะเวลาดังกล่าวคอมพิวเตอร์ชำรุดบกพร่องหรือขัดข้อง หรือใช้งานไม่ได้ทั้งหมดหรือแต่บางส่วน หรือเกิดความชำรุดบกพร่องหรือขัดข้องจากการติดตั้ง เว้นแต่ความชำรุดบกพร่องหรือขัดข้องดังกล่าวเกิดขึ้นจากความผิดของผู้ซื้อซึ่งไม่ได้เกิดขึ้นจากการใช้งานตามปกติ ผู้ขายจะต้องจัดการซ่อมแซมแก้ไขให้อยู่ในสภาพที่ใช้การได้ติดตั้งเดิม โดยต้องเริ่มจัดการซ่อมแซมแก้ไขภายใน ๑๕ (สิบห้า) วัน นับถัดจากวันที่ได้รับแจ้งจากผู้ซื้อโดยไม่คิดค่าใช้จ่ายใดๆ จากผู้ซื้อทั้งสิ้น ถ้าผู้ขายไม่จัดการซ่อมแซมแก้ไข ภายในกำหนดเวลาดังกล่าว ผู้ซื้อจะมีสิทธิที่จะทำการนั้นเองหรือจ้างผู้อื่นทำการนั้น

(ลงชื่อ)

(นายวราวุฒิ หน่อคำ) ผู้ซื้อ



(ลงชื่อ)  ห้างหุ้นส่วนจำกัด บิวตี้ไฮเทคเจ็ดผู้ซอตร์
314 ถ.ทิพย์ช้าง-สุพรรณทอง อ.เมือง จ.ลำปาง
(นายพรชัย มงคลสิงค์)
LP PARTNER BUSINESS PARTNERSHIP

แทนผู้ขายโดยผู้ขายต้องออกค่าใช้จ่ายเองทั้งสิ้นแทนผู้ซื้อ

ผู้ขายมีหน้าที่บำรุงรักษาและซ่อมแซมแก้ไขคอมพิวเตอร์ให้อยู่ในสภาพใช้งานได้คืออยู่เสมอตลอดระยะเวลาดังกล่าวในวรรคหนึ่งด้วยค่าใช้จ่ายของผู้ขาย โดยให้มีเวลาคอมพิวเตอร์ชดช้องรวมตามเกณฑ์ การคำนวณเวลาชดช้องไม่เกินเดือนละ ๑๒ (สิบสอง) ชั่วโมง หรือร้อยละ - ของเวลาใช้งานทั้งหมดของคอมพิวเตอร์ของเดือนนั้นแล้วแต่ตัวเลขใดจะมากกว่ากัน มิฉะนั้นผู้ขายต้องยอมให้ผู้ซื้อคิดค่าปรับเป็นรายชั่วโมง ในอัตราร้อยละ .๐๒๕ (จุดศูนย์สองห้า) ของราคาคอมพิวเตอร์ทั้งหมดตามสัญญาที่คิดเป็นเงิน ๔๖.๘๕ บาท (สี่สิบหกบาทแปดสิบห้าสตางค์) ต่อชั่วโมง ในช่วงเวลาที่ไม่สามารถใช้คอมพิวเตอร์ได้ ในส่วนที่เกินกำหนดเวลาชดช้องข้างต้น

เกณฑ์การคำนวณเวลาชดช้องของคอมพิวเตอร์ตามวรรคสอง ให้เป็นดังนี้

- กรณีที่คอมพิวเตอร์เกิดชดช้องพร้อมกันหลายหน่วย ให้นับเวลาชดช้องของหน่วยที่มี ตัวถ่วงมากที่สุดเพียงหน่วยเดียว

- กรณีความเสียหายอันสืบเนื่องมาจากความชดช้องของคอมพิวเตอร์แตกต่างกัน เวลาที่ใช้ในการคำนวณค่าปรับจะเท่ากับเวลาชดช้องของคอมพิวเตอร์หน่วยนั้นคูณด้วยตัวถ่วงซึ่งมีค่าต่างๆ ตามเอกสารแนบท้ายสัญญาผนวก -

ผู้ขายจะต้องชำระค่าปรับตามวรรคสองให้แก่ผู้ซื้อภายใน ๑๕ (สิบห้า) วัน นับถัดจากแต่วันที่รับแจ้งเป็นหนังสือจากผู้ซื้อ หากผู้ขายไม่ชำระค่าปรับตามที่ได้รับแจ้งจากผู้ซื้อภายในเวลาที่กำหนดผู้ซื้อจะมีสิทธิบังคับเอาจากหลักประกันการปฏิบัติตามสัญญาได้

การที่ผู้ซื้อทำการนั้นเอง หรือให้ผู้อื่นทำการนั้นแทนผู้ขาย ไม่ทำให้ผู้ขายหลุดพ้นจากความรับผิดชอบตามสัญญา หากผู้ขายไม่ชดช้อค่าใช้จ่ายหรือค่าเสียหายตามที่ผู้ซื้อเรียกร้องผู้ซื้อจะมีสิทธิบังคับจากหลักประกันการปฏิบัติตามสัญญาได้

ข้อ ๘. หลักประกันการปฏิบัติตามสัญญา

ในขณะที่ทำสัญญานี้ผู้ขายได้นำหลักประกันเป็นเงินสด ตามใบเสร็จรับเงินขององค์การบริหารส่วนจังหวัดลำปาง RCPT-๐๑๓๖๕/๖๖ ลงวันที่ ๒๘ กุมภาพันธ์ ๒๕๖๖ เป็นจำนวนเงิน ๙,๓๗๐.๐๐ บาท (เก้าพันสามร้อยเจ็ดสิบบาทถ้วน) ซึ่งเท่ากับร้อยละ ๕ (ห้า) ของราคาซื้อขายคอมพิวเตอร์ตามข้อ ๑. มามอบให้แก่ผู้ซื้อเพื่อเป็นหลักประกันการปฏิบัติตามสัญญานี้

กรณีผู้ขายใช้หนังสือค้ำประกันมาเป็นหลักประกันการปฏิบัติตามสัญญา หนังสือค้ำประกันดังกล่าวจะต้องออกโดยธนาคารที่ประกอบกิจการในประเทศไทย หรือโดยบริษัทเงินทุนหรือบริษัทเงินทุนหลักทรัพย์ที่ได้รับอนุญาตให้ประกอบกิจการเงินทุนเพื่อการพาณิชย์และประกอบธุรกิจค้ำประกันตามประกาศของธนาคารแห่งประเทศไทย ตามรายชื่อบริษัทเงินทุนที่ธนาคารแห่งประเทศไทยแจ้งเวียนให้ทราบตามแบบที่คณะกรรมการนโยบายการจัดซื้อจัดจ้างและการบริหารพัสดุภาครัฐกำหนดหรืออาจเป็นหนังสือค้ำประกันอิเล็กทรอนิกส์ตามวิธีการที่กรมบัญชีกลางกำหนดก็ได้ และจะต้องมีอายุการค้ำประกันตลอดไปจนกว่าผู้ขายพ้นข้อผูกพันตามสัญญานี้

(ลงชื่อ)

(นายวารวดี หน่อคำ)

ผู้ซื้อ

(ลงชื่อ)

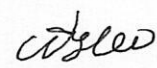

ผู้ขาย
ห้างหุ้นส่วนจำกัด แลคทีโอสเทคเซ็นเตอร์
(นายพรชย นุชริงไค)
314 ปี.เทคโนวิง.ต.จวนคอง อ.เมือง จ.ลำปาง
LP HITECH CENTER limited partnership

หลักประกันที่ผู้ขายนำมามอบให้ตามวรรคหนึ่ง จะต้องมียุครอบคลุมความรับผิดชอบของผู้ขายตลอดอายุสัญญา ถ้าหลักประกันที่ผู้ขายนำมามอบให้ดังกล่าวลดลงหรือเสื่อมค่าลง หรือมีอายุไม่ครอบคลุมถึงความรับผิดชอบของผู้ขายตลอดอายุสัญญา ไม่ว่าด้วยเหตุใดๆ ก็ตาม รวมถึงกรณีผู้ขายส่งมอบและติดตั้งคอมพิวเตอร์ล่าช้า เป็นเหตุให้ระยะเวลาแล้วเสร็จหรือวันครบกำหนดความรับผิดชอบในความชำรุดบกพร่องตามสัญญาเปลี่ยนแปลงไป ไม่ว่าจะเกิดขึ้นคราวใด ผู้ขายต้องหาหลักประกันใหม่หรือหลักประกันเพิ่มเติมให้มีจำนวนครบถ้วนตามวรรคหนึ่งมามอบให้แก่ผู้ซื้อภายใน ๑๕ (สิบห้า) วัน นับถัดจากวันที่ได้รับแจ้งเป็นหนังสือจากผู้ซื้อ

หลักประกันที่ผู้ขายนำมามอบไว้ตามข้อนี้ ผู้ซื้อจะคืนให้แก่ผู้ขายโดยไม่มีดอกเบี้ยเมื่อผู้ขายพ้นจากข้อผูกพันและความรับผิดชอบทั้งปวงตามสัญญานี้แล้ว

ข้อ ๙. การโอนกรรมสิทธิ์

คู่สัญญาตกลงกันว่ากรรมสิทธิ์ในคอมพิวเตอร์ตามสัญญาจะโอนไปยังผู้ซื้อเมื่อผู้ซื้อได้รับมอบคอมพิวเตอร์ดังกล่าว ตามข้อ ๕ แล้ว

ข้อ ๑๐. การอบรม

ผู้ขายต้องจัดอบรมวิชาการด้านคอมพิวเตอร์ให้แก่เจ้าหน้าที่ของผู้ซื้อจนสามารถใช้งานคอมพิวเตอร์ได้อย่างมีประสิทธิภาพ โดยต้องดำเนินการฝึกอบรมให้แล้วเสร็จภายใน - (-) วันนับถัดจากวันที่ผู้ซื้อได้รับมอบคอมพิวเตอร์ โดยไม่คิดค่าใช้จ่ายใดๆ รายละเอียดของการฝึกอบรมให้เป็นไปตามเอกสารแนบท้ายสัญญาผนวก -

ข้อ ๑๑. คู่มือการใช้คอมพิวเตอร์

ผู้ขายต้องจัดหาและส่งมอบคู่มือการใช้คอมพิวเตอร์ตามสัญญานี้ ตามที่กำหนดไว้ในเอกสารแนบท้ายสัญญาผนวก ๑ จำนวน ๑ (หนึ่ง) ชุด ให้กับผู้ซื้อในวันที่ส่งมอบคอมพิวเตอร์ พร้อมทั้งปรับปรุงให้ทันสมัยเป็นปัจจุบันตลอดอายุสัญญานี้ ทั้งนี้ โดยไม่คิดเงินเพิ่มจากผู้ซื้อ

ข้อ ๑๒. การรับประกันความเสียหาย

ในกรณีที่บุคคลภายนอกกล่าวอ้างหรือใช้สิทธิเรียกร้องใดๆ ว่ามีการละเมิดลิขสิทธิ์หรือสิทธิบัตรหรือสิทธิใดๆ เกี่ยวกับคอมพิวเตอร์ตามสัญญานี้ โดยผู้ซื้อมิได้แก้ไขตัดแปลงไปจากเดิม ผู้ขายจะต้องดำเนินการทั้งปวงเพื่อให้การกล่าวอ้างหรือการเรียกร้องดังกล่าวระงับสิ้นไปโดยเร็ว หากผู้ซื้อต้องรับผิดชอบใช้ค่าเสียหายต่อบุคคลภายนอกเนื่องจากผลแห่งการละเมิดลิขสิทธิ์หรือสิทธิบัตรหรือสิทธิใดๆ ดังกล่าวผู้ขายต้องเป็นผู้ชำระค่าเสียหายและค่าใช้จ่ายรวมทั้งค่าฤชาธรรมเนียมและค่าทนายความแทนผู้ซื้อ ทั้งนี้ ผู้ซื้อจะแจ้งให้ผู้ขายทราบเป็นหนังสือในเมื่อได้มีการกล่าวอ้างหรือใช้สิทธิเรียกร้องดังกล่าวโดยไม่ชักช้า

(ลงชื่อ)

(นายวราวุฒิ หน่อคำ)

ผู้ซื้อ

(ลงชื่อ)

ห้างหุ้นส่วนจำกัด แอลพีไฮเทคเซ็นเตอร์
314 ถนนวิภาวดีรังสิต แขวงจตุจักร อ.เมืองฯ กทม.
LP HUBC&C CENTER limited partnership
(นายพีรชัชย์ นครังกุล)

ข้อ ๑๓. การบอกเลิกสัญญา

เมื่อครบกำหนดส่งมอบคอมพิวเตอร์ตามสัญญาแล้ว หากผู้ขายไม่ส่งมอบและติดตั้งคอมพิวเตอร์บางรายการหรือทั้งหมดให้แก่ผู้ซื้อภายในกำหนดเวลาดังกล่าว หรือส่งมอบคอมพิวเตอร์ไม่ตรงตามสัญญา หรือมีคุณสมบัติไม่ถูกต้องตามสัญญา หรือส่งมอบและติดตั้งแล้วเสร็จภายในกำหนดแต่ไม่สามารถใช้งานได้อย่างมีประสิทธิภาพ หรือใช้งานไม่ได้ครบถ้วนตามสัญญา หรือผู้ขายไม่ปฏิบัติตามสัญญาข้อใดข้อหนึ่ง ผู้ซื้อมีสิทธิบอกเลิกสัญญาทั้งหมดหรือแต่บางส่วนได้ การใช้สิทธิบอกเลิกสัญญานั้นไม่กระทบถึงสิทธิของผู้ซื้อที่จะเรียกร้องค่าเสียหายจากผู้ขาย

ในกรณีที่ผู้ซื้อใช้สิทธิบอกเลิกสัญญา ผู้ซื้อมีสิทธิริบหรือบังคับจากหลักประกัน ตาม (ข้อ ๖ และ) ข้อ ๘ เป็นจำนวนเงินทั้งหมดหรือแต่บางส่วนก็ได้ แล้วแต่ผู้ซื้อจะเห็นสมควร และถ้าผู้ซื้อจัดซื้อคอมพิวเตอร์รวมถึงการติดตั้งจากบุคคลอื่นเต็มจำนวนหรือเฉพาะจำนวนที่ขาดส่ง แล้วแต่กรณี ภายในกำหนด ๑๕ (สิบห้า) วัน นับถัดจากวันบอกเลิกสัญญา ผู้ขายจะต้องชดใช้ราคาที่เพิ่มขึ้นจากราคาที่กำหนดไว้ในสัญญานี้ด้วย รวมทั้งค่าใช้จ่ายใดๆ ที่ผู้ซื้อต้องใช้จ่ายในการจัดหาผู้ขายรายใหม่ดังกล่าวด้วย

ในกรณีที่ผู้ขายได้ส่งมอบคอมพิวเตอร์ให้แก่ผู้ซื้อและผู้ซื้อบอกเลิกสัญญา ผู้ขายจะต้องนำคอมพิวเตอร์กลับคืนไป และทำสถานที่ที่รื้อถอนคอมพิวเตอร์ออกไปให้มีสภาพดังที่มีอยู่เดิมก่อนทำสัญญานี้ภายใน ๑๕ (สิบห้า) วัน นับถัดจากวันที่ผู้ซื้อบอกเลิกสัญญา โดยผู้ขายเป็นผู้เสียค่าใช้จ่ายเองทั้งสิ้น

ถ้าผู้ขายไม่ยอมนำคอมพิวเตอร์กลับคืนไปภายในกำหนดเวลาดังกล่าวตามวรรคสาม ผู้ซื้อจะกำหนดเวลาให้ผู้ขายนำคอมพิวเตอร์กลับคืนไปอีกครั้งหนึ่ง หากพ้นกำหนดเวลาดังกล่าวแล้ว ผู้ขายยังไม่นำคอมพิวเตอร์กลับคืนไปอีก ผู้ซื้อมีสิทธินำคอมพิวเตอร์ออกขายทอดตลาด เงินที่ได้จากการขายทอดตลาด ผู้ขายยอมให้ผู้ซื้อหักเป็นค่าปรับและหักเป็นค่าใช้จ่ายและค่าเสียหายที่เกิดแก่ผู้ซื้อ ซึ่งรวมถึงค่าใช้จ่ายต่างๆ ที่ผู้ซื้อได้เสียไปในการดำเนินการขายทอดตลาดคอมพิวเตอร์ดังกล่าว ค่าใช้จ่ายในการทำสถานที่ที่รื้อถอนคอมพิวเตอร์ออกไปให้มีสภาพดังที่มีอยู่เดิมก่อนทำสัญญานี้ เงินที่เหลือจากการหักค่าปรับ ค่าใช้จ่าย และค่าเสียหายดังกล่าวแล้วผู้ซื้อจะคืนให้แก่ผู้ขาย

เมื่อผู้ซื้อบอกเลิกสัญญาแล้ว ผู้ซื้อไม่ต้องรับผิดชอบในความเสียหายใดๆ ทั้งสิ้นอันเกิดแก่คอมพิวเตอร์ซึ่งอยู่ในความครอบครองของผู้ซื้อ

ข้อ ๑๔. ค่าปรับ

ในกรณีที่ผู้ซื้อยังไม่ใช้สิทธิบอกเลิกสัญญาตามข้อ ๑๓ ผู้ขายจะต้องชำระค่าปรับให้ผู้ซื้อ เป็นรายวัน ในอัตราร้อยละ ๐.๒๐ (ศูนย์จุดสองศูนย์) ของราคาคอมพิวเตอร์ที่ยังไม่ได้รับมอบ นับถัดจากวันครบกำหนดตามสัญญาจนถึงวันที่ผู้ขายได้นำคอมพิวเตอร์มาส่งมอบและติดตั้งให้แก่ผู้ซื้อจนถูกต้องครบถ้วนตามสัญญา

การคิดค่าปรับในกรณีที่คอมพิวเตอร์ที่ตกลงซื้อขายเป็นระบบ ถ้าผู้ขายส่งมอบเพียงบางส่วนหรือขาดส่วนประกอบส่วนหนึ่งส่วนใดไป หรือส่งมอบและติดตั้งทั้งหมดแล้วแต่ใช้งานไม่ได้ถูกต้องครบถ้วน ให้ถือว่ายังไม่ได้ส่งมอบคอมพิวเตอร์นั้นเลย และคิดค่าปรับจากราคาคอมพิวเตอร์ทั้งระบบ

(ลงชื่อ)

(นายวรารุณี หน่อคำ)

ผู้ซื้อ

(ลงชื่อ)



ห้างหุ้นส่วนจำกัด แอลพีไอเพอฟอร์แมนซ์
314 ถนนพหลโยธิน ต.สวนดอก อ.เมือง จ.ลำปาง
(นายพิเชษฐพงษ์ คุ้มวงศ์) limited partnership

ในระหว่างที่ผู้ซื้อยังไม่ได้ใช้สิทธิบอกเลิกสัญญา นั้น หากผู้ซื้อเห็นว่าผู้ขายไม่อาจปฏิบัติตามสัญญาต่อไปได้ ผู้ซื้อจะใช้สิทธิบอกเลิกสัญญา และริบหรือบังคับจากหลักประกัน ตาม (ข้อ ๖ และ) ข้อ ๘ กับเรียกร้องให้ชดใช้ราคาที่เพิ่มขึ้นตามที่กำหนดไว้ในสัญญาข้อ ๑๓ วรคสองก็ได้ และถ้าผู้ซื้อได้แจ้งข้อเรียกร้องให้ชำระค่าปรับไปยังผู้ขาย เมื่อครบกำหนดส่งมอบแล้ว ผู้ซื้อจะมีสิทธิที่จะปรับผู้ขายจนถึงวันบอกเลิกสัญญาได้อีกด้วย

ข้อ ๑๕. การบังคับค่าปรับ ค่าเสียหาย และค่าใช้จ่าย

ในกรณีที่ผู้ขายไม่ปฏิบัติตามสัญญาข้อใดข้อหนึ่งด้วยเหตุใดๆ ก็ตาม จนเป็นเหตุให้เกิดค่าปรับ ค่าเสียหาย หรือค่าใช้จ่ายแก่ผู้ซื้อ ผู้ขายต้องชดใช้ค่าปรับ ค่าเสียหาย หรือค่าใช้จ่ายดังกล่าวให้แก่ผู้ซื้อโดยสิ้นเชิง ภายในกำหนด ๑๕ (สิบห้า) วัน นับถัดจากวันที่ได้รับแจ้งเป็นหนังสือจากผู้ซื้อ หากผู้ขาย ไม่ชดใช้ให้ถูกต้องครบถ้วน ภายในระยะเวลาดังกล่าวให้ผู้ซื้อจะมีสิทธิที่จะหักเอาจากค่าคอมพิวเตอรืที่ต้องชำระหรือบังคับจากหลักประกันการปฏิบัติ ตามสัญญาได้ทันที

หากค่าปรับ ค่าเสียหาย หรือค่าใช้จ่ายที่บังคับจากค่าคอมพิวเตอรืที่ต้องชำระ หรือหลักประกันการปฏิบัติตามสัญญาแล้ว ยังไม่เพียงพอ ผู้ขายยินยอมชำระส่วนที่เหลือที่ยังขาดอยู่จนครบถ้วนตามจำนวนค่าปรับ ค่าเสียหาย หรือค่าใช้จ่ายนั้น ภายในกำหนด ๑๕ (สิบห้า) วัน นับถัดจากวันที่ได้รับแจ้งเป็นหนังสือจากผู้ซื้อ

หากมีเงินค่าคอมพิวเตอรืที่ซื้อขายตามสัญญาที่หักไว้จ่ายเป็นค่าปรับ ค่าเสียหาย หรือค่าใช้จ่ายแล้วยังเหลืออยู่อีกเท่าใด ผู้ซื้อจะคืนให้แก่ผู้ขายทั้งหมด

ข้อ ๑๖. การงดหรือลดค่าปรับ หรือขยายเวลาในการปฏิบัติตามสัญญา

ในกรณีที่มีเหตุเกิดจากความผิดหรือความบกพร่องของผู้ซื้อ หรือเหตุสุดวิสัย หรือเกิดจากพฤติการณ์อันหนึ่งอันใดที่ผู้ขายไม่ต้องรับผิดชอบตามกฎหมาย หรือเหตุอื่นตามที่กำหนดในกฎกระทรวง ซึ่งออกตามความในกฎหมายว่าด้วยการจัดซื้อจัดจ้างและการบริหารพัสดุภาครัฐ ทำให้ผู้ขายไม่สามารถส่งมอบและติดตั้งคอมพิวเตอรืหรือบำรุงรักษาและซ่อมแซมแก้ไขคอมพิวเตอรืตามเงื่อนไขและกำหนดเวลาแห่งสัญญานี้ได้ ผู้ขายมีสิทธิของงดหรือลดค่าปรับหรือขยายเวลาทำการตามสัญญา โดยจะต้องแจ้งเหตุหรือพฤติกรรมดังกล่าวพร้อมหลักฐานเป็นหนังสือให้ผู้ซื้อทราบภายใน ๑๕ (สิบห้า) วันนับถัดจากวันที่เหตุนั้นสิ้นสุดลง หรือตามที่กำหนดในกฎกระทรวงดังกล่าว

ถ้าผู้ขายไม่ปฏิบัติให้เป็นไปตามความในวรรคหนึ่ง ให้ถือว่าผู้ขายได้ละสิทธิเรียกร้อง ในการที่จะงดหรือลดค่าปรับหรือขยายเวลาทำการตามสัญญา โดยไม่มีเงื่อนไขใดๆ ทั้งสิ้น เว้นแต่กรณีเหตุเกิดจากความผิดหรือความบกพร่องของฝ่ายผู้ซื้อซึ่งมีหลักฐานชัดเจนหรือผู้ซื้อทราบที่อยู่แล้วตั้งแต่ต้น

การงดหรือลดค่าปรับหรือขยายเวลาทำการตามสัญญา ตามวรรคหนึ่ง อยู่ในดุลพินิจของผู้ซื้อที่จะพิจารณาตามที่เห็นสมควร

(ลงชื่อ)

(นายวรารุณี หน่อคำ) ผู้ซื้อ

(ลงชื่อ)

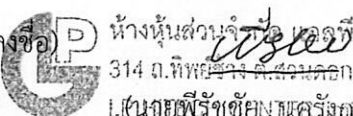
นางหุ้นส่วนจำกัด บริษัทไฮเทคคอมพิวเตอร์
314 ถ.พิทยะนง ต.สวนดอก อ.เมือง จ.ลำปาง
L.(นายพีรชัชชัย) และ (นาง) partnership

ข้อ ๑๗. การใช้เรือไทย

ถ้าผู้ขายจะต้องสั่งหรือนำเข้าคอมพิวเตอร์มาจากต่างประเทศและต้องนำเข้ามาโดยทางเรือ ในเส้นทางเดินเรือที่มีเรือไทยเดินอยู่ และสามารถให้บริการรับขนได้ตามที่รัฐมนตรีว่าการกระทรวงคมนาคมประกาศ กำหนด ผู้ขายต้องจัดการให้คอมพิวเตอร์บรรทุกโดยเรือไทยหรือเรือที่มีสิทธิเช่นเดียวกับเรือไทย จากต่างประเทศมายัง ประเทศไทย เว้นแต่จะได้รับอนุญาตจากกรมเจ้าท่า ก่อนบรรทุกคอมพิวเตอร์ลงเรืออื่น ที่มีใช้เรือไทย หรือเป็นของที่ รัฐมนตรีว่าการกระทรวงคมนาคมยกเว้นให้บรรทุกโดยเรืออื่นได้ ทั้งนี้ ไม่ว่าการสั่งหรือนำเข้าคอมพิวเตอร์จาก ต่างประเทศจะเป็นแบบใด

ในการส่งมอบคอมพิวเตอร์ให้แก่ผู้ซื้อ ถ้าเป็นกรณีตามวรรคหนึ่งผู้ขายจะต้องส่งมอบใบตราส่ง (Bill of Lading) หรือสำเนาใบตราส่งสำหรับคอมพิวเตอร์นั้น ซึ่งแสดงว่าได้บรรทุกมาโดยเรือไทย หรือเรือที่มีสิทธิเช่น เดียวกับเรือไทยให้แก่ผู้ซื้อพร้อมกับการส่งมอบคอมพิวเตอร์ด้วย

ในกรณีที่คอมพิวเตอร์ไม่ได้บรรทุกจากต่างประเทศมายังประเทศไทยโดยเรือไทย หรือ เรือที่มี สิทธิเช่นเดียวกับเรือไทย ผู้ขายต้องส่งมอบหลักฐานซึ่งแสดงว่าได้รับอนุญาตจากกรมเจ้าท่า ให้บรรทุกของโดยเรืออื่น ได้ หรือหลักฐานซึ่งแสดงว่าได้ชำระค่าธรรมเนียมพิเศษเนื่องจากการไม่บรรทุกของโดยเรือไทย ตามกฎหมายว่าด้วย การส่งเสริมการพาณิชย์นาวีแล้วอย่างใดอย่างหนึ่งแก่ผู้ซื้อด้วย

สัญญานี้ทำขึ้นสองฉบับ มีข้อความถูกต้องตรงกัน คู่สัญญาได้อ่านและเข้าใจข้อความโดย ละเอียดตลอดแล้ว จึงได้ลงลายมือชื่อพร้อมทั้งประทับตรา (ถ้ามี) ไว้เป็นสำคัญต่อหน้าพยานและคู่สัญญาต่างยึดถือไว้ ฝ่ายละหนึ่งฉบับ

(ลงชื่อ).....ผู้ซื้อ
(นายวรารุณี นน่อคำ)

(ลงชื่อ).....ผู้ขาย
ห้างหุ้นส่วนจำกัด แอลพีไฮเทคเซ็นเตอร์
314 ด.พิพิธรังษิต.สวนดอก ด.เมือง จ.ลำปาง
(นายพิรุณ พันธ์สิงห์)
L.P. HITECH CENTER limited Partnership

(ลงชื่อ).....พยาน
(นางชนิตา ทองอยู่)

(ลงชื่อ).....พยาน
(นางสาวศุภมาส แก้วฟู)

เลขที่โครงการ ๖๖๐๒๗๓๖๘๑๙

เลขคู่มือสัญญา ๖๖๐๒๐๒๐๐๑๑๖๘

ห้างหุ้นส่วนจำกัดแอลพีไฮเทคเซ็นเตอร์

L. P. HITECH CENTER PARTENNER SHIP

314 ถนนทิพย์ช้าง ตำบลสวนดอก อำเภอเมือง จังหวัดลำปาง โทร.323412 แฟกซ์ 323415

เรื่อง เสนอราคา ครุภัณฑ์คอมพิวเตอร์

ใบเสนอราคาเล่มที่ : R651017

เรียน องค์การบริหารส่วนจังหวัดลำปาง(กองการเจ้าหน้าที่)

วันที่ / Date : ๒๒ ก.พ. ๒๕๖๖

ด้วยทางห้างหุ้นส่วนจำกัด แอล พี ไฮเทคเซ็นเตอร์ มีความยินดีเสนอราคาสินค้าดังมีรายละเอียดดังต่อไปนี้

ลำดับที่ Item	รายการ Description	จำนวน Qty.	ราคา/หน่วย Unit/Price	รวมเงิน Amount
1.	<p>เครื่องคอมพิวเตอร์ สำหรับสำนักงาน ยี่ห้อ ACER รุ่น Veriton S2690G มีคุณลักษณะพื้นฐานดังนี้</p> <ul style="list-style-type: none"> -มีหน่วยประมวลผลกลาง (CPU) 4 แกนหลัก (4 core)และ 8 แกนเสมือน (8 Thread)และมีเทคโนโลยีเพิ่มสัญญาณนาฬิกาได้ในกรณีที่ต้องใช้ความสามารถในการประมวลผลสูง(Turbo Boost)โดยมีความเร็วสัญญาณนาฬิกาสูงสุด 4.3 GHz จำนวน 1 หน่วย -หน่วยประมวลผลกลาง (CPU) มีหน่วยความจำแบบ Cache Memory รวมในระดับ (Level) เดียวกันขนาด 12 MB -มีหน่วยความจำหลัก (RAM) ชนิด DDR4 มีขนาด 4 GB -มีหน่วยจัดเก็บข้อมูล ชนิดSolid State Drive ขนาดความจุ 256 GB จำนวน 1 หน่วย -มี DVD-RW จำนวน 1 หน่วย -มีช่องเชื่อมต่อระบบเครือข่าย (Network Interface) แบบ 10/100/1000 Base-T จำนวน 1 ช่อง -มีช่องเชื่อมต่อ (Interface) แบบ USB 2.0 จำนวน 3 ช่อง -มีแป้นพิมพ์และเมาส์ -มีจอแสดงผลภาพขนาด 19.5 นิ้ว จำนวน 1 หน่วย -รับประกัน 3 ปี 	6 เครื่อง	17,000.-	102,000.-
<p>ยื่นราคา 30 วัน/ กำหนดส่งมอบ 15 วัน</p>		รวมเงินทั้งสิ้น		



ห้างหุ้นส่วนจำกัด แอลพีไฮเทคเซ็นเตอร์
314 ถนนทิพย์ช้าง ตำบลสวนดอก อำเภอเมือง จังหวัดลำปาง
L.P. HITECH CENTER limited partnership

(ลงชื่อ) ผู้ซื้อ
 (นาย) พงษ์ ใจดี (นาย) ใจดี
 (ลงชื่อ) ผู้ขาย
 (นาย) ใจดี (นาย) ใจดี
 (ลงชื่อ) ผู้ขาย
 (นาย) ใจดี (นาย) ใจดี

ห้างหุ้นส่วนจำกัดแอลพีไฮเทคเซ็นเตอร์

L. P. HITECH CENTER PARTENNER SHIP

314 ถนนทิพย์ช้าง ตำบลสวนดอก อำเภอเมือง จังหวัดลำปาง โทร.323412 แฟกซ์ 323415

เรื่อง เสนอราคา ครุภัณฑ์คอมพิวเตอร์

ใบเสนอราคาเล่มที่ : R651017

เรียน องค์การบริหารส่วนจังหวัดลำปาง(กองการเจ้าหน้าที่)

วันที่ / Date : ๒๒ ก.พ. ๒๕๖๖

ด้วยทางห้างหุ้นส่วนจำกัด แอล พี ไฮเทคเซ็นเตอร์ มีความยินดีเสนอราคาสินค้าดังมีรายละเอียดดังต่อไปนี้

ลำดับที่ Item	รายการ Description	จำนวน Qty.	ราคา/หน่วย Unit/Price	รวมเงิน Amount
2.	<p>เครื่องคอมพิวเตอร์ สำหรับงานประมวลผล แบบที่ 2 ยี่ห้อ ACER รุ่น Veriton S2690G</p> <p>มีคุณลักษณะพื้นฐานดังนี้</p> <ul style="list-style-type: none"> -มีหน่วยประมวลผลกลาง (CPU) 8 แกนหลัก (8 core) และ 16 แกนเสมือน (16 Thread) และมีเทคโนโลยีเพิ่มสัญญาณนาฬิกาได้ในกรณีที่ต้องใช้ความสามารถในการประมวลผลสูง (Turbo Boost) โดยมีความเร็วสัญญาณนาฬิกาสูงสุด 4.3 GHz จำนวน 1 หน่วย -หน่วยประมวลผลกลาง (CPU) มีหน่วยความจำแบบ Cache Memory รวมในระดับ (Level) เดียวกันขนาด 25 MB มีหน่วยประมวลผลเพื่อแสดงภาพ โดยมีคุณลักษณะอย่างใดอย่างหนึ่งดังนี้ -มีหน่วยประมวลผลเพื่อแสดงภาพติดตั้งอยู่ภายในหน่วยประมวลผลกลางแบบ Graphics Processing Unit ที่สามารถใช้หน่วยความจำหลักในการแสดงภาพขนาด 2 GB -มีหน่วยความจำหลัก (RAM) ชนิด DDR4 มีขนาด 8 GB -มีหน่วยจัดเก็บข้อมูล ชนิด Solid State Drive ขนาดความจุ 512 GB จำนวน 1 หน่วย -มี DVD-RW จำนวน 1 หน่วย -มีช่องเชื่อมต่อระบบเครือข่าย (Network Interface) แบบ 10/100/1000 Base-T จำนวน 1 ช่อง -มีช่องเชื่อมต่อ (Interface) แบบ USB 2.0 จำนวน 3 ช่อง -มีแป้นพิมพ์และเมาส์ -มีจอแสดงภาพขนาด 19.5 นิ้ว จำนวน 1 หน่วย -รับประกัน 3 ปี 	1 เครื่อง	30,000.-	30,000.-
ยื่นราคา	30 วัน/ กำหนดส่งมอบ	15 วัน	รวมเงินทั้งสิ้น	



[Handwritten Signature]

ALP HITECH CENTER PARTENNER SHIP
314 ถนนทิพย์ช้าง ตำบลสวนดอก อำเภอเมือง จังหวัดลำปาง

ห้างหุ้นส่วนจำกัดแอลพีไฮเทคเซ็นเตอร์

L. P. HITECH CENTER PARTENNER SHIP

314 ถนนทิพย์ช้าง ตำบลสวนดอก อำเภอเมือง จังหวัดลำปาง โทร.323412 แฟกซ์ 323415

เรื่อง เสนอราคา ทรัพย์สินคอมพิวเตอร์

ใบเสนอราคาเล่มที่ : R651017

เรียน องค์การบริหารส่วนจังหวัดลำปาง(กองการเจ้าหน้าที่)

วันที่ / Date : ๒๒ ก.พ. ๒๕๖๖

ด้วยทางห้างหุ้นส่วนจำกัด แอล พี ไฮเทคเซ็นเตอร์ มีความยินดีเสนอราคาสินค้าดังมีรายละเอียดดังต่อไปนี้

ลำดับที่ Item	รายการ Description	จำนวน Qty.	ราคา/หน่วย Unit/Price	รวมเงิน Amount
3.	<p>เครื่องคอมพิวเตอร์โน้ตบุ๊ก สำหรับงานประมวลผล ยี่ห้อ ACER รุ่นTMP214-53 คุณลักษณะพื้นฐาน</p> <ul style="list-style-type: none"> -มีหน่วยประมวลผลกลาง (CPU) 4 แกนหลัก (4 core)และ 8 แกนเสมือน (8 Thread)และมีเทคโนโลยีเพิ่มสัญญาณนาฬิกาได้ในกรณีที่ต้องใช้ความสามารถในการประมวลผลสูง(Turbo Boost)โดยมีความเร็วสัญญาณนาฬิกาสูงสุด 4.2 GHzจำนวน 1 หน่วย -หน่วยประมวลผลกลาง (CPU) มีหน่วยความจำแบบ Cache Memory รวมในระดับ (Level) เดียวกันขนาด 8 MB -มีหน่วยความจำหลัก (RAM) ชนิด DDR4 ขนาด 8 GB -มีหน่วยจัดเก็บข้อมูล ชนิด Solid State Drive ขนาดความจุ 256 GB จำนวน 1 หน่วย -มีจอภาพที่รองรับความละเอียด 1366 x 768Pixel และมีขนาด 14 นิ้วHD -มีช่องเชื่อมต่อ (Interface) แบบ USB 3.2 จำนวน 3 ช่อง/ USB Type-c จำนวน 1 ช่อง -มีช่องเชื่อมต่อแบบ HDMI หรือ VGA จำนวน 1 ช่อง -มีช่องเชื่อมต่อระบบเครือข่าย (Network Interface) แบบ 10/100/1000 Base-T แบบติดตั้งภายใน (Internal) จำนวน 1 ช่อง -สามารถใช้งานได้ Wi-Fi (IEEE 802.11b,g,n,ac) และ Bluetooth -รับประกัน 3 ปี 	1 เครื่อง	22,000.-	22,000.-
<p>ยื่นราคา 30 วัน/ กำหนดส่งมอบ 15 วัน</p>		รวมเงินทั้งสิ้น		



314 ถนนทิพย์ช้าง อำเภอเมือง จังหวัดลำปาง
LP HITECH CENTER limited partnership

ผู้ซื้อ
ผู้ขาย
พยาน

ห้างหุ้นส่วนจำกัดแอลพีไฮเทคเซ็นเตอร์

L. P. HITECH CENTER PARTENNER SHIP

314 ถนนทิพย์ช้าง ตำบลสวนดอก อำเภอเมือง จังหวัดลำปาง โทร.323412 แฟกซ์ 323415

เรื่อง เสนอราคา ครุภัณฑ์คอมพิวเตอร์

ใบเสนอราคาเล่มที่ : R651017

เรียน องค์การบริหารส่วนจังหวัดลำปาง(กองการเจ้าหน้าที่)

วันที่ / Date : ๒๒ ก.พ. ๒๕๖๖

ด้วยทางห้างหุ้นส่วนจำกัด แอล พี ไฮเทคเซ็นเตอร์ มีความยินดีเสนอราคาสินค้าดังมีรายละเอียดดังต่อไปนี้

ลำดับที่ Item	รายการ Description	จำนวน Qty.	ราคา/หน่วย Unit/Price	รวมเงิน Amount
4.	เครื่องพิมพ์เลเซอร์/LED ขาว-ดำ(18 หน้า/นาที) ยี่ห้อ HP รุ่น 107A คุณลักษณะพื้นฐาน - มีความละเอียดในการพิมพ์ 600x600dpi - มีความเร็วในการพิมพ์สำหรับกระดาษA4 20 หน้าต่อนาที(ppm) - มีหน่วยความจำ (Memory) ขนาด 64 MB - มีช่องเชื่อมต่อ (Interface) แบบUSB 2.0 จำนวน 1 ช่อง - มีถาดใส่กระดาษได้ 150 แผ่น - สามารถใช้ได้กับ A4 ,Letter , Legal และ สามารถกำหนดขนาดของกระดาษเองได้/ รับประกัน 1 ปี	3 เครื่อง	2,600.-	7,800.-
5.	เครื่องพิมพ์เลเซอร์/LED ขาวดำ ชนิด Network แบบที่ 1 (28หน้า/นาที) ยี่ห้อ Brother รุ่น L2370DN คุณลักษณะพื้นฐาน - มีความละเอียดในการพิมพ์ 1,200x1,200 dpi - มีความเร็วในการพิมพ์สำหรับกระดาษ A4 34 หน้าต่อนาที (ppm) - สามารถพิมพ์เอกสารกลับหน้าอัตโนมัติได้ - มีหน่วยความจำ (Memory) ขนาด 128 MB - มีช่องเชื่อมต่อ (Interface) แบบ USB 2.0 จำนวน 1 ช่อง - มีช่องเชื่อมต่อระบบเครือข่าย (Network Interface) แบบ 10/100 Base-T จำนวน 1 ช่อง หรือ สามารถใช้งานผ่านเครือข่ายไร้สาย Wi-Fi (IEEE 802.11b, g, n) ได้ - มีถาดใส่กระดาษได้รวมกัน 250 แผ่น - สามารถใช้ได้กับ A4, Letter, Legal และสามารถกำหนดขนาดของกระดาษเองได้ - รับประกัน 1 ปี	1 เครื่อง	8,900.-	8,900.-
ยื่นราคา	30 วัน/ กำหนดส่งมอบ	15 วัน	รวมเงินทั้งสิ้น	



LP HITECH CENTER Limited partnership
314 ถนนทิพย์ช้าง อำเภอเมือง จังหวัดลำปาง
ผู้ซื้อ
ผู้ขาย
พยาน
พยาน

ห้างหุ้นส่วนจำกัดแอลพีไฮเทคเซ็นเตอร์

L. P. HITECH CENTER PARTENNER SHIP

314 ถนนทิพย์ช้าง ตำบลสวนดอก อำเภอเมือง จังหวัดลำปาง โทร.323412 แฟกซ์ 323415

เรื่อง เสนอราคา ครุภัณฑ์คอมพิวเตอร์

ใบเสนอราคาเลขที่ : R660213

เรียน องค์การบริหารส่วนจังหวัดลำปาง(กองการเจ้าหน้าที่)

วันที่ / Date : ๒๒ ก.พ. ๒๕๖๖

ด้วยทางห้างหุ้นส่วนจำกัด แอล พี ไฮเทคเซ็นเตอร์ มีความยินดีเสนอราคาสินค้าดังมีรายละเอียดดังต่อไปนี้

ลำดับที่ Item	รายการ Description	จำนวน Qty.	ราคา/หน่วย Unit/Price	รวมเงิน Amount
6.	เครื่องสำรองไฟฟ้า ขนาด 800 VA ยี่ห้อ SYNDOME รุ่น 8001 คุณลักษณะพื้นฐาน - มีกำลังไฟฟ้าขาออก (output) 800 VA (480 Watts) - สามารถสำรองไฟฟ้าได้ 15 นาที - รับประกันเครื่อง 2 ปี	3 เครื่อง	2,500.-	7,500.-
7.	เครื่องสำรองไฟฟ้า ขนาด 1 KVA ยี่ห้อ SYNDOME ขนาด 1 KVA โดยมีคุณลักษณะพื้นฐาน ดังนี้ - มีกำลังไฟฟ้าขาออก (Output) 1 KVA(630 Watts) - สามารถสำรองไฟฟ้าได้ 15 นาที - รับประกัน 2 ปี	1 เครื่อง	5,700.-	5,700.-
8.	อุปกรณ์อ่านบัตรแบบอนกประสงค์ (Smart Card Reader) ยี่ห้อ Magic tech รุ่น MT-65 คุณลักษณะพื้นฐาน - สามารถอ่านและเขียนข้อมูลในบัตรแบบอนกประสงค์ (Smart Card) ตามมาตรฐาน ISO/IEC 7816 ได้ - มีความเร็วสัญญาณนาฬิกา 4.8 MHz - สามารถใช้งานผ่านช่องเชื่อมต่อ (Interface) แบบ USB ได้ - สามารถใช้กับบัตรแบบอนกประสงค์ (Smart Card) ที่ใช้แรงดันไฟฟ้า ขนาด 5 Volts, 3 Volts และ 1.8 Volts ได้ - รับประกัน 1 ปี	5 เครื่อง	700.-	3,500.-
			รวมสินค้า	175,140.19.
			ภาษีมูลค่าเพิ่ม	12,259.81.-
			รวมเงินทั้งสิ้น	187,400.-
ยื่นราคา	30 วัน/ กำหนดส่งมอบ	15 วัน		

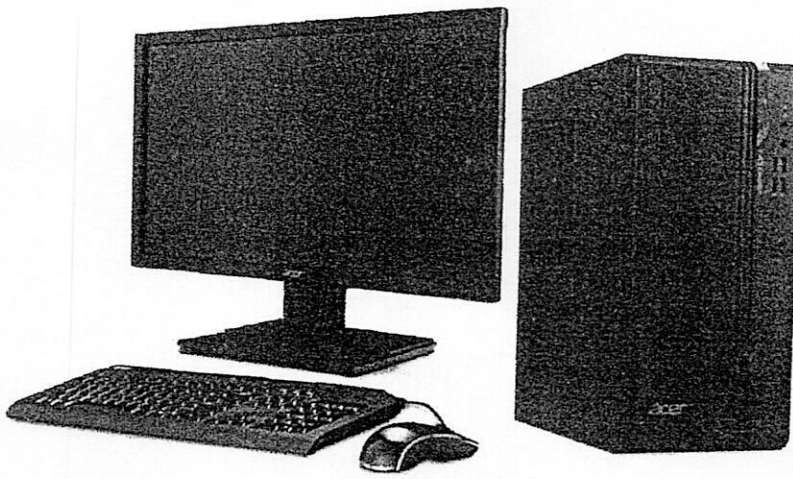

 ห้างหุ้นส่วนจำกัด แอลพีไฮเทคเซ็นเตอร์
 314 ถนนทิพย์ช้าง ต.สวนดอก อ.เมือง จ.ลำปาง
 (นายพีรวิชย์ นศรีกุล) LP HITECH CENTER limited partnership
 ผู้จัดการ



Veriton S

Veriton S2690G		Specification
Processor	Intel® Core i3-12100 (3.30GHz up to 4.30GHz , 12MB SmartCache Memory) 4C/8T	
Chipset	Intel® H610 Express Chipset	
System Memory	4GB DDR4 (2 DIMMs Slot)	
Hard drive	256GB M.2 NVMe Solid State Drive	
Optical drive	DVD-RW SATA 8x SuperMulti Technology	
Graphics	Integrated Intel® HD Graphics up to 2GB	
Audio	Integrated High-Definition 5.1 Channel	
Networking	Gigabit Ethernet (10/100/1000 Mbps) Wi-Fi 6 IEEE 802.11ax/ac/a/b/g/n and Bluetooth 5.0	
I/O ports	Front I/O ports: 4 x USB v.3 ports Headphone and Microphone jacks Rear I/O ports: 4 x USB v.2 ports VGA port HDMI port Display port Ethernet (RJ-45) port Three audio ports	
I/O expansion	PCI Express® X16 slot PCI Express® X1 slot M.2 Slot (for SSD) M.2 Slot (for WLAN)	
LCD Monitor	LED Backlight 19.5" V206HQL , Resolution 1366x768 , Brightness 200cd/m2 Response Time 5ms , Contrast Ratio 100M:1 , VGA and HDMI port Connector	
Keyboard & Mouse	USB Keyboard 104 key Eng/Thai Version USB Optical Mouse 2 button+scroll and Mouse Pad	
BIOS	Acer BIOS	
Power Supply	300W (PFC Active)	
Security	Chassis Padlock and Cable Padlock Security Chip TPM 2.0 (Trusted Platform Module)	
Warranty	3 Years Warranty Part & Labor Include 1 Year Next Business Day Onsite Service	
Certification	FCC , CE , Energy Star , EPEAT , ISO 9001 , ISO 14001	



 สำนักงาน บริษัท แอลพีไฮเทคเซ็นเตอร์
 314 ถนนรัชกาลที่ 7 แขวงตอก อ.เมือง จ.ลำปาง
 LP HITECH CENTER limited partnership

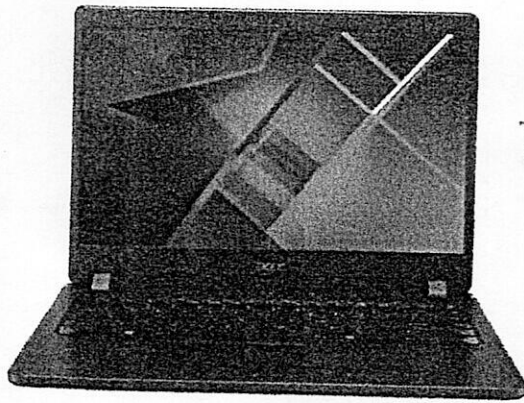
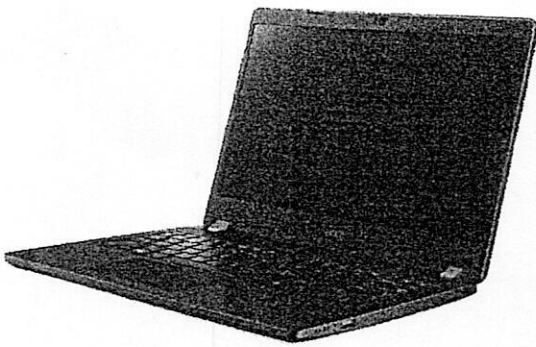

acer

TravelMate P2



Acer TMP214-53		Specification
Processor	Intel® Core i5-1135G7 (2.40GHz up to 4.20GHz , 8MB SmartCache Memory) 4Cores	
System Memory	8GB DDR4	
Hard drive	256GB M.2 NVMe Solid State Drive	
Graphics	Intel® Iris® X® Graphics	
Audio	Two Built-in Stereo Speakers Built-in Digital Microphone High Definition Audio support	
Communication	WLAN: Intel® Dual Band Wi-Fi 6 AX201, 802.11 a/b/g/n/acR2+ax WPAN: Bluetooth® 5.0 Webcam: HD 720p , 1280 x 720 resolution LAN: 10/100/1000 Base-T	
I/O ports	Media Card Reader 1 x USB Type-C port (Thunderbolt 4) 3 x USB 3.2 ports HDMI® 2.0 port VGA port Headphone/Microphone Jack Ethernet (RJ-45) port DC-in jack for AC adapter	
Display	14" HD 1366 x 768 resolution, LED-backlit TFT LCD 16:9 aspect ratio (Non Glare)	
Input devices	Keyboard Eng/Thai Version Multi-gesture Touchpad, supporting two-finger scroll, pinch	
Security	Trusted Platform Module (TPM) 2.0 Solution	
Accessory	Acer Carry Case 45W AC Power Adapter	
Warranty	3 Years Part&Labor (1 Year Battery)	
Certificate	FCC , CE , Energy Star , ISO 9001 , ISO 14001	

About Acer

Established in 1976, Acer is an information and communication technology company dedicated to the research, design, marketing, sale and support of innovative products that enhance people's lives. Acer's green supply chain delivers environmentally friendly PCs, displays, projectors, servers, tablets and smartphones — tools our customers need to explore beyond limits and experience more. Ranked No. 3 for notebooks globally (IDC 2012), Acer employs 8,000 people, and 2012 revenues reached US\$14.7 billion. Please visit www.acer.com for more information.



นางสาว นงนุช นงนุช
 314 ถนนพหลโยธิน แขวงสามยุค อ.เมือง จ.ลำปาง
 LP HITECH CENTER limited partnership



Laser performance at an affordable price

Get productive print performance at an affordable price, and easily produce high-quality results.

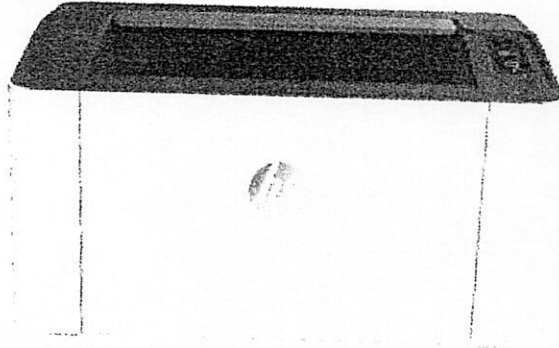

Legendary quality, surprisingly affordable price

This surprisingly small laser delivers exceptional quality, page after page.

Designed to fit your space

You can fit this printer almost anywhere – it's that small and compact.

Featuring

Uncompromising laser quality

Sharp, black text

The right price



ห้างหุ้นส่วนจำกัด แอลพีไอ เทคโนโลยี เซ็นเตอร์
314 ด. ห้างยี่ข้าง ต.สวนดอก อ.เมือง จ.ลำปาง
LP HITECH CENTER limited partnership

[Handwritten signature]
ผู้ซื้อ
ผู้ขาย
พยาน
พยาน



[Handwritten signature]
ห้างหุ้นส่วนจำกัด แอลพีไอ เทคโนโลยี เซ็นเตอร์
314 ด. ห้างยี่ข้าง ต.สวนดอก อ.เมือง จ.ลำปาง
LP HITECH CENTER limited partnership

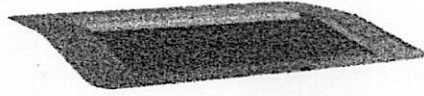

HP Laser 107a

เครื่องพิมพ์เลเซอร์ขาวดำ ให้ความเร็วในการพิมพ์เอกสารขาวดำ

สูงสุดถึง 20 แผ่นต่อนาที ด้วยคุณภาพความคมชัดสูงสุดถึง 600x600 dpi

รายละเอียดสินค้า (Specification) HP Laser 107a

ความเร็วในการพิมพ์ ขาว-ดำ	20 แผ่นต่อนาที
ความละเอียดในการพิมพ์	600 x 600 dpi Up to 1,200 x 1,200 dpi
โปรเซสเซอร์	400 MHz
หน่วยความจำ	64MB
ความเร็วในการพิมพ์แผ่นแรก	8.3 วินาที
รองรับปริมาณการพิมพ์	10,000 แผ่นต่อเดือน ปริมาณที่แนะนำ 150-1,500 แผ่นต่อเดือน
ภาษาเครื่องพิมพ์	SPL
ลาดรับกระดาษ (เข้า)	150 แผ่น
ลาดรับกระดาษ (ออก)	100 แผ่น
พิมพ์สองหน้า	มีอนมือ
(Duplex Printing)	(Manual with Driver Support)
รองรับกระดาษขนาด	A4; A5; A6; B5 (JIS) envelopes; letter; legal; executive 76 x 127 to 216 x 356 mm
การเชื่อมต่อ	Hi-Speed USB 2.0 port;
ขนาดและน้ำหนัก	331 x 350 x 248 มม. / 4.16 กก.
การรับประกัน	1 ปี



สำนักงานเครื่องพิมพ์ เลเซอร์ จำกัด
108 หมู่ 10 ต.บ้านใหม่ อ.เมือง จ.ลำปาง

ผู้ซื้อ
ผู้ขาย
พยาน



สำนักงานเครื่องพิมพ์ เลเซอร์ จำกัด
314 ต.บ้านใหม่ อ.เมือง จ.ลำปาง
LP HITECH CENTER Limited partnership

Technical Specifications

Key Functions	
PRINT FUNCTIONS	Automatic 2-sided printing with Ethernet connectivity
Print Speed (A4/Letter)	Up to 34ppm / 36ppm
2-sided Printing	Yes
Print Resolution	600 x 600 dpi, HiQ1,200 (2,400 x 600 dpi) quality; 1,200 x 1,200 dpi
First Printout Time (Ready)	Less than 8.5 secs
PAPER HANDLING	
Input Capacity	250 sheets
Manual Feed Slot	1 sheet
Output Capacity*	150 Sheets Face Down
Media Weights	60-230g/m ² (Manual Feed Slot)
Media Size	A4, Letter, A5, A5(Long Edge), A6, Executive, Legal, Folio, Mexico Legal, India Legal
CONNECTIVITY	
Interface	Hi-Speed 2.0, 10Base-T/100Base-TX
Mobile Solutions	Apple AirPrint, Mopria, Google Cloud Print, Brother Print&Scan
OTHERS	
Processor Speed	600MHz
Memory	128MB
Emulation	PCL6
Display	16 characters x 1 lines
OS Compatibility	Windows 7 SP1, 8, 8.1, 10, Server 2008, Server 2008 R2, Server 2012, Server 2012 R2, Server 2016, macOS v10.10.5, 10.11.x, 10.12.x (Download only; CUPS, LPD/LPRng (x86/x64 environment), BRAdmin Light, Windows (by Download), BRAdmin Pro3; Windows (by Download)
Utilities & Solutions	
Energy Saving Mode	Energy Star
Power Consumption (Printing / Sleep)	Approx. 510W / 6.0W
Power Source	220-240V, AC 50/60Hz
Noise Level	LpAin = 49 dB(A)
SUPPLIES	
Standard Yield Toner (TN-2460)*	Approx. 1,200 Pages
High Yield Toner (TN-2480)*	Approx. 3,000 Pages
Drum (DR-2455)	Approx. 12,000 Pages
Toner Save Mode	Yes
DIMENSIONS & WEIGHT	
Dimension (W x D x H)	356 x 360 x 183 mm
Weight	7.4kg

*Actual output tray capacity may vary depending on environmental conditions.
*In accordance with ISO/IEC 19752

HL-L2370DN

Handwritten signature
 ชื่อ
 นาม
 ตำแหน่ง
 LP HITECH CENTER limited partnership

Handwritten signature
 LP HITECH CENTER limited partnership
 314 ถนนพหลโยธิน เขตจตุจักร กรุงเทพฯ 10310

**OPTIMISED
PRODUCTIVITY.**
 THE SMARTER CHOICE
 FOR YOUR BUSINESS.

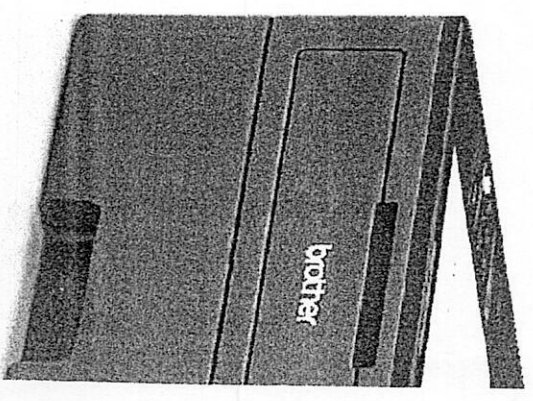

SUPERIOR EFFICIENCY TO KICKSTART YOUR BUSINESS.

Empower your business with an outstanding performer that won't let you down. Designed for enhanced productivity and cost-efficiency, the Brother HL-L2370DN mono laser printer offers the right blend of performance and value for your business needs.

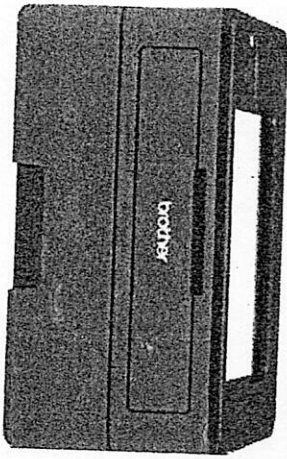

Productivity that goes
beyond performance
Impressive print performance
and quality

Count on business-class print speeds of up to 34ppm, fast first-page-out of less than 8.5 seconds, and excellent mono print quality for sharp, clear text, charts and images.

- 34ppm print speed
- Automatic 2-sided features
- 128MB built-in memory

Award-winning reliability
and satisfaction

8 YEARS IN A ROW
BEST BUSINESS CLASSIC
PRINTER

RANKED #1 IN RELIABILITY & SATISFACTION — 2016 —
BROTHER PRINTERS

4 YEARS IN A ROW
BEST BUSINESS CLASSIC
PRINTER



LP HITECH CENTER limited partnership



Connectivity made simple

- mopria** Cloud Print Ready
- Google Print** Cloud Print Ready
- Print conveniently from your mobile devices**
Start printing from your iPhone, iPad, Android™ or Windows® Mobile devices through Brother's Print&Scan, Apple AirPrint, Mopria and Google Cloud Print.

- Built-in Ethernet** Effortlessly set up and start with multiple users on your Ethernet network
- Wireless printing** Print or scan effortlessly from your mobile devices with the need for Wi-Fi

Keep your running costs low

LOWER TOTAL PRINT COSTS

- Cost-efficient toner supplies**
Enjoy greater print volumes at lower costs-per-page with high-yield 3 cartridges*.
- Automatic 2-sided printing**
With automatic 2-sided printing, you can easily set all print jobs to print unless otherwise stated, cutting down on your costs and paper waste
- Reduce your energy consumption**
Even when your device is turned off, it still consumes energy. This ENEM uses less energy than less-efficient models to help cut your energy costs.

*Requires additional purchase

Built-in Ethernet Networking

Mobile Capabilities

Automatic 2-sided Features

Up to:

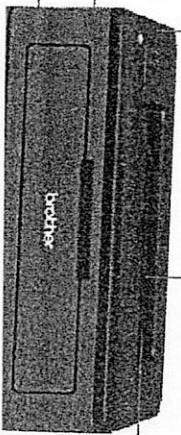

LP HITECH CENTER limited partnership

SYNDOME

ผู้นำด้านระบบสำรองไฟฟ้า

Commercial Group

ECO II series

ECO II Series

ระบบ Line Interactive With Stabilizer

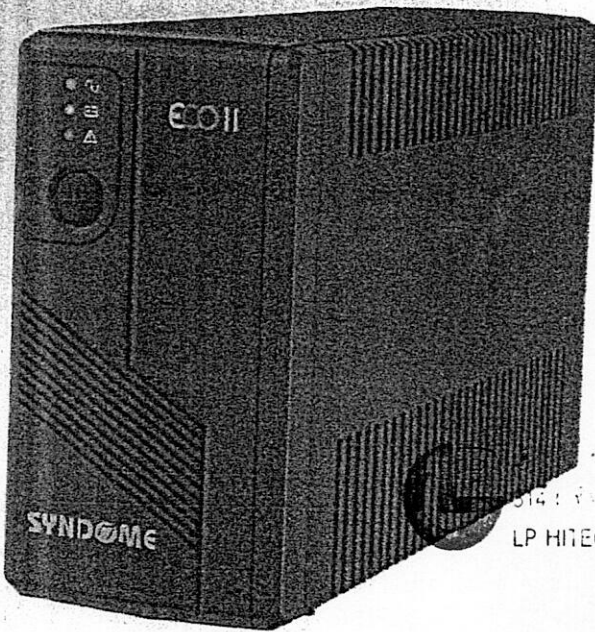

ควบคุมการทำงานด้วย Microproceser



ปรับแรงดันไฟฟ้าอัตโนมัติ(Stabilizer)



รับแรงดันได้กว้างถึง 145-280VAC



รองรับปลั๊กไฟฟ้าทุกประเภท

PRODUCT FEATURES

- มีระบบปรับแรงดันไฟฟ้าอัตโนมัติ สามารถใช้งานได้ทั่วประเทศ
- ควบคุมการทำงานด้วย Microprocessor
- ทนทานกว่าด้วยเทคโนโลยี Full Bridge Inverter
- ชาร์จแบตเตอรี่เร็วกว่าด้วยเทคโนโลยี Super Charger
- สำรองไฟได้นานกว่าด้วยหม้อแปลง Super Low-Loss
- Universal Socket x 4 รองรับปลั๊กไฟฟ้าทุกประเภท
- ผลิตและออกแบบตามมาตรฐาน มอก.



ที่ตั้ง: 314 ถนนวิภาวดีรังสิต แขวงจตุจักร กรุงเทพฯ 10140

LP HITECH SYNDOME ELECTRIC INDUSTRY Co.,Ltd.

66 ซอยประชาอุทิศ 59 แยก 3 แขวงจตุจักร เขตจตุจักร กรุงเทพฯ 10140

Tel: (662)8726900 (auto) Fax: (662)8726909

URL: <http://www.syndome.com> Email: public@syndome.com



SPECIFICATION

Model	รุ่น	ECO II-800	ECO II-800i
Input	ภาคไฟฟ้าขาเข้า		
Voltage	แรงดันไฟฟ้า		
Frequency	ความถี่ไฟฟ้า	220 Vac -34% +27%	
Output	ภาคไฟฟ้าขาออก		
Power Rating	ขนาดกำลังจ่าย	50/60 Hz ± 10%	
Voltage Stabilizer	แรงดันใหม่ปรับแรงดัน	800VA/360W	800VA/480W
Voltage Backup	แรงดันไฟฟ้าใหม่กระจายไฟสำรอง	220 Vac ± 10%	
Frequency	ความถี่ไฟฟ้า	Vac ± 5%	
Wave Form	รูปแบบของคลื่นสัญญาณไฟฟ้า	50/60 Hz ± 0.1%	
System & Protection	ระบบ และ การป้องกัน	Simulated sine wave	
System	ระบบการทำงาน	on-line protection / line interactive	
Over Voltage	ระบบป้องกันไฟฟ้าเกินกว่าปกติ	Power line to back up 220V ac +27%	
Under Voltage	ระบบป้องกันไฟฟ้าต่ำกว่าปกติ	Power line to back up 220V ac -34%	
Transfer Time	ระยะเวลาในการโอนย้ายแหล่งจ่ายไฟ	less than 2 ms (Typical)	
Battery Type	ชนิดของแบตเตอรี่	Sealed lead acid maintenance free	
Back Up Time	ระยะเวลาในการสำรองไฟ	15-30 minutes (depends on load)	
Charger	การประจุแบตเตอรี่	constant voltage and current limit	
Recharge Time	ระยะเวลาในการประจุแบตเตอรี่	4-6 hours (90% after fully discharged)	
Output Protection	การป้องกันไฟฟ้าช้อก	short circuit protected , Overload protection	
Short circuit protection	การป้องกันการลัดวงจร	Fuse protection on line mode & UPS cut-off on back up mode	
Overload Protection	การป้องกันการใช้งานเกินกำลัง	Fuse protection on line mode & UPS cut-off on back up mode	
Battery Protection	การป้องกันแบตเตอรี่	Overcharge protection & Low battery cut-off	
Ambient condition	สภาวะแวดล้อม		
Operating Temperature	อุณหภูมิ	0 - 40°C	
Operating Humidity	ความชื้นสัมพัทธ์	0 - 95%	
Audible Noise	ความดังของเสียงขณะเครื่องทำงาน	less than 30dB (at one meter)	
Indicators	การแสดงผล		
LED Display	ไฟแสดงสถานะ	AC/On line mode Green LED, On battery mode Orange LED, UPS fault mode Red LED	
Alarm	สัญญาณเตือน	AC fail alarm, Overload alarm, Battery low alarm, UPS fault alarm, Continuous	
Outlet(Universal Style)	จำนวนเต้ารับไฟฟ้าขาออก	3/4	
Dimension (w x d x h) mm.	ขนาด (กว้าง x ยาว x สูง)	87 x 276 x 165	
Net weight (kgs)	น้ำหนัก (กิโลกรัม)	3.9	
Product standard	มาตรฐานผลิตภัณฑ์	TIS 1291 Part 1-2553 , TIS 1291 Part 2-2553 , TIS 1291 Part 3-2555 Class C1	
QMS	ระบบบริหารงานคุณภาพ	Certified Quality Management System ISO9001	
EMS	ระบบบริหารสิ่งแวดล้อม	Certified Environmental Management System ISO14001	

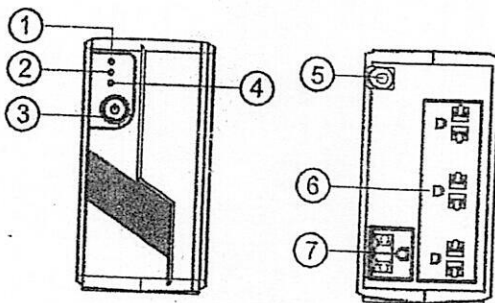

ส่วนประกอบภายนอก

1. Ac Mode LED
2. Battery Mode LED
3. Power On/Off
4. Fault LED
5. Input Power Cord
6. Battery Backup
7. Surge Protected Outlets

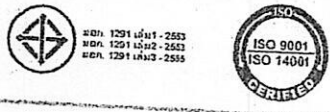

ทางนี้: *Syndome* จำกัด
 314 ถนนพหลโยธิน แขวงสามยุค เขตเมืองจตุจักร กรุงเทพฯ 10140
Syndome Electronics Industry Co., Ltd.
 LP HITECH CENTER limited partnership
 Tel: (662)8726900 (auto) Fax: (662)8726909
 URL: http://www.syndome.com Email: public@syndome.com

SYNDOME

ผู้นำด้านระบบสำรองไฟฟ้า

Commercial Group

ECO II series

ECO II Series

S:UU Line Interactive With Stabilizer



LP HI TECH CENTER limited partnership

PRODUCT FEATURES

- มีระบบปรับแรงดันไฟฟ้าอัตโนมัติ สามารถใช้งานได้ทุกประเภท
- ควบคุมการทำงานด้วย Microprocessor
- ทนทานกว่าด้วยเทคโนโลยี Full Bridge Inverter
- ชาร์จแบตเตอรี่เร็วกว่าด้วยเทคโนโลยี Super Charger
- สำรองไฟได้นานกว่าด้วยหม้อแปลง Super Low-Loss
- Universal Socket รองรับปลั๊กไฟฟ้าทุกประเภท
- ผลิต และ ออกแบบตามมาตรฐาน มอก.



ควบคุมการทำงานด้วย Microproceser



ปรับแรงดันไฟฟ้าอัตโนมัติ(Stabilizer)



รับแรงดันได้กว้างถึง 145-280VAC



รองรับปลั๊กไฟฟ้าทุกประเภท



โทร. 1291 1541 - 2553
โทร. 1291 1542 - 2553
โทร. 1291 1543 - 2553



ห้างหุ้นส่วนจำกัด ฮีเทคไฮเทคเซ็นเตอร์
314 ถนนพหลโยธิน แขวงจตุจักร กรุงเทพฯ 10140

LP HI TECH SYNDOME Electronics Industry Co.,Ltd.

66 ซอยประชาอุทิศ 59 แขวง 3 แขวงบางนา เขตบางนา กรุงเทพฯ 10140

Tel: (662)8726900 (auto) Fax: (662)8726909

URL: <http://www.syndome.com> Email: public@syndome.com

SPECIFICATION

Model	ECO II-801	ECO II-1000-LED ECO II-1000-LCD	ECO II-1200-LCD	ECO II-1500-LCD	ECO II-2200-LCD
Capacity	800VA / 480Watt	1000VA / 630Watt	1200VA / 720Watt	1500VA / 900Watt	2200VA / 1320Watt
INPUT					
Voltage	220 VAC ± 25%				
Voltage Range	145 - 280 VAC				
Frequency Range	50/60Hz ± 10%				
OUTPUT					
AC Voltage Regulation	220VAC ± 10%				
Frequency (Batt. Mode)	50Hz ± 0.1% (batt.mode)				
Transfer Time	Typical 4 ms				
Waveform (Batt. Mode)	Modified-Sinewave				
BATTERY					
Battery Type	12V5Ah / 12V7Ah / 12V9Ah (Seal Lead Acid Maintenance Free)				
Typical Recharge Time	Recharge Time 4-6 hours to 90% after complete discharge				
Backup Time	15-30 minutes (Depend on load)				
Battery Number	1x12V7Ah-9Ah				
INDICATORS	2x12V7Ah-9Ah				
LCD Display	AC Mode, Battery Mode, Load Level, Battery Level, Input Voltage, Output Overload, Fault, and Low Battery				
LED Display	Normal / Overload	Green solid / blinking			
	Backup / Low batt.	Yellow solid / blinking			
	Fault / Replace batt.	Red solid/ blinking			
PROTECTION	Discharge, Overcharge, and Overload Protection				
Full Protection					
ALARM					
Battery Mode	Sounding every 10 seconds				
Low Battery	Sounding every 1 second				
Overload	Sounding every 0.5 second				
Fault	Continuously Sounding				
PHYSICAL					
Outlet (Universal Style)	3 + 1 bypass				
Dimension, WxHxD (mm)	148x178x298				
Net Weight (kgs)	4.5	6.5	8.7	9.1	10.8
OPERATING ENVIRONMENT					
Humidity	0-90% RH @ 0-40°C (non-condensing)				
Noise Level	Less than 40 dB				
Management & Monitoring	Less than 45 dB				
Optional USB					
International Standard	Yes for LCD, as option for LED				
CE	Low Voltage Directive (Safety): EN62040-1:2008, EMC Directives: IEC62040-2 C2, CISPR 22 Class A				

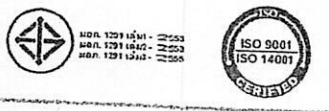
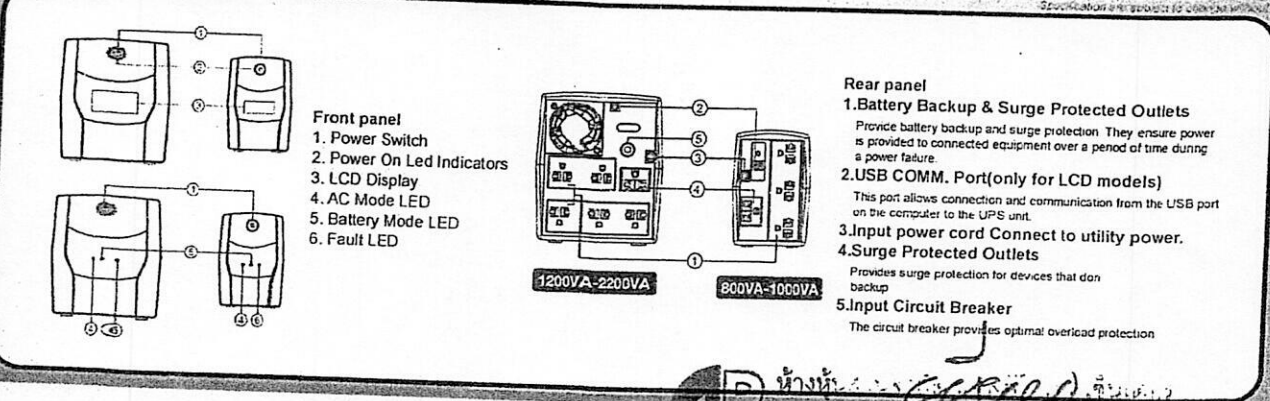

314 ถนนพหลโยธิน ต.สวนดอกไม้ แขวงจตุจักร กรุงเทพฯ 10140
Syndome Electronics Industry Co., Ltd.
 LP 441 PICO CENTER Limited partnership ถนนพหลโยธิน 10140
 Tel: (662)8726900 (auto) Fax: (662)8726909
 URL: <http://www.syndome.com> Email: public@syndome.com

MagicTech

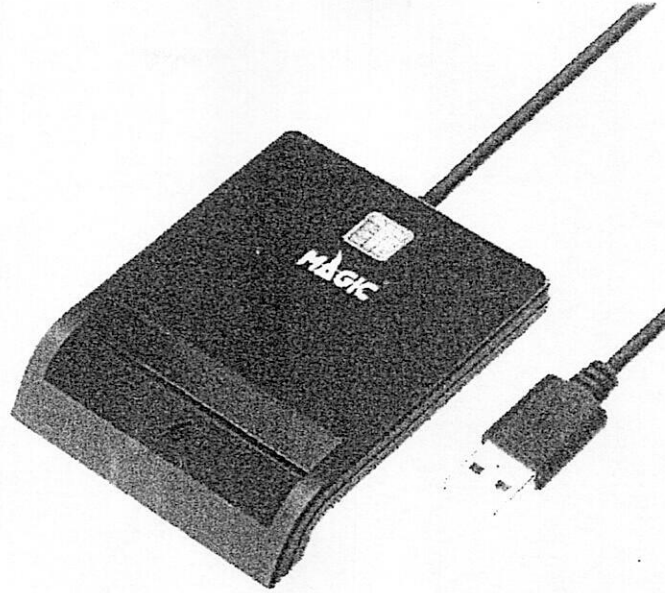

Brand	MagicTech
Model	MT-65
Interface	USB 2.0 CCID1 (ใช้ได้กับ USB 1.1) ความเร็วในการส่ง : 12 Mbps (USB 2.0 full speed)
Support Smart Card Type	ขนาดบัตร : ID-1 (ขนาดเต็ม) ประเภทบัตรที่รองรับ : 5V, 3V และ 1.8V สมาร์ทการ์ด ISO 7816 Class A, AB และ C
Smart Card Interface Speed	420 Kbps (เมื่อรองรับการ์ด)
Clock Speed	4.8MHz
Operating System Support	Windows 98/Me/2000/NT 4.0/XP/CE/Vista/7/8/8.1/10, Linux, Mac OS 10.6-10.10
Certifications	ISO/IEC 7816 และ EMV2 2000 ระดับ 1 โปรโตคอล: T = 0, T = 1, 2 สาย: SLE 4432/42 (S = 10) 3 สาย: SLE 4418/28 (S = 9) I2C (S = 8)
Special Features	ตรวจจับการเสียบบัตรพร้อมการปิดเครื่องอัตโนมัติ การตรวจจับชนิดสมาร์ตการ์ดโดยอัตโนมัติ



ห้างหุ้นส่วนจำกัด เอทีเคเซ็นเตอร์
314 ถนนพหลโยธิน แขวงตลิ่งชัน เขตตลิ่งชัน กรุงเทพมหานคร 10170
LP HITECH CENTER limited partnership

รายละเอียดและขอบเขตของงาน (Terms of Reference : Tor) ✓
จัดซื้อครุภัณฑ์คอมพิวเตอร์ กองการเจ้าหน้าที่ องค์การบริหารส่วนจังหวัดลำปาง ✓

๑. ความเป็นมา/เหตุผลความจำเป็น

ด้วยกองการเจ้าหน้าที่ องค์การบริหารส่วนจังหวัดลำปาง มีความประสงค์จะจัดหาครุภัณฑ์คอมพิวเตอร์ เพื่อใช้ในการปฏิบัติงานของกองการเจ้าหน้าที่ องค์การบริหารส่วนจังหวัดลำปาง

๑. บันทึกข้อความสำนักงานเลขานุการองค์การบริหารส่วนจังหวัด ที่ ลป ๕๑๐๐๒/ว ๕๒๒ ลงวันที่ ๑๒ กันยายน ๒๕๖๕ เรื่อง แจ้งมติที่ประชุมสภาองค์การบริหารส่วนจังหวัดลำปาง สมัยสามัญ (สมัยที่ ๒) ครั้งที่ ๓ ประจำปี พ.ศ.๒๕๖๕ เมื่อวันที่ ๑๒ กันยายน ๒๕๖๕ มีมติเห็นชอบอนุมัติให้โอนงบประมาณรายจ่ายตามข้อบัญญัติองค์การบริหารส่วนจังหวัด งบประมาณรายจ่ายประจำปีงบประมาณ พ.ศ.๒๕๖๕ โอนเพิ่ม ตั้งรายการใหม่ ของกองการเจ้าหน้าที่ จำนวน ๘ รายการ รวมจำนวนเงิน ๑๘๗,๔๐๐.- บาท ✓

๒. ประกาศองค์การบริหารส่วนจังหวัดลำปาง เรื่อง โอนงบประมาณรายจ่าย ประจำปีงบประมาณ พ.ศ. ๒๕๖๕ ลงวันที่ ๑๓ กันยายน ๒๕๖๕ บัญชีโอนงบประมาณรายจ่าย ประจำปีงบประมาณ พ.ศ.๒๕๖๕ อนุมัติเมื่อวันที่ ๑๓ กันยายน ๒๕๖๕ โอนครั้งที่ ๖๒/๒๕๖๕ งานบริหารทั่วไป งบลงทุนค่าครุภัณฑ์ ประเภทครุภัณฑ์คอมพิวเตอร์หรืออิเล็กทรอนิกส์ รวมทั้งสิ้นจำนวน ๑๘๗,๔๐๐.- บาท ✓

๓. บันทึกข้อความกองคลัง ที่ ลป ๕๑๐๐๔/- ลงวันที่ ๓๐ กันยายน ๒๕๖๕ เรื่อง ขออนุมัติ/กันเงินกรณีไม่ได้ก่อนนี้ผูกพัน ตามข้อบัญญัติงบประมาณรายจ่ายประจำปี พ.ศ. ๒๕๖๕ กองการเจ้าหน้าที่ ได้ขออนุมัติกันเงิน หมวดค่าครุภัณฑ์ที่ดินและสิ่งก่อสร้าง แผนงานบริหารงานทั่วไป งานบริหารทั่วไป ประเภทครุภัณฑ์คอมพิวเตอร์หรืออิเล็กทรอนิกส์ จำนวน ๘ โครงการ เป็นเงินทั้งสิ้น ๑๘๗,๔๐๐.- บาท ✓

๔. บันทึกข้อความสำนักงานเลขานุการองค์การบริหารส่วนจังหวัด ที่ ลป ๕๑๐๐๒/ว ๕๖๓/ ลงวันที่ ๓ ตุลาคม ๒๕๖๕ เรื่อง แจ้งมติที่ประชุมสภาองค์การบริหารส่วนจังหวัดลำปาง สมัยสามัญ (สมัยที่ ๒) ครั้งที่ ๕ ประจำปี พ.ศ. ๒๕๖๕ เห็นชอบอนุมัติให้กันเงินกรณีไม่ได้ก่อนนี้ผูกพัน ตามข้อบัญญัติองค์การบริหารส่วนจังหวัดลำปาง งบประมาณรายจ่ายประจำปีงบประมาณ พ.ศ.๒๕๖๕ ของกองการเจ้าหน้าที่ จำนวน ๑๒ รายการ เป็นเงินจำนวน ๒๓๘,๙๕๐ บาท ✓

๕. บันทึกข้อความกองยุทธศาสตร์และงบประมาณ ที่ ลป ๕๑๐๐๓/ว ๑๗ ลงวันที่ ๖ กุมภาพันธ์ ๒๕๖๖ เรื่อง แจ้งมติที่ประชุมคณะกรรมการบริหารและจัดหาระบบคอมพิวเตอร์ของหน่วยงานสังกัดกระทรวงมหาดไทยจังหวัดลำปาง ครั้งที่ ๑/๒๕๖๖ มีมติเห็นชอบให้องค์การบริหารส่วนจังหวัดลำปางจัดหาอุปกรณ์และระบบคอมพิวเตอร์ จำนวน ๑๕ รายการ วงเงิน ๑๑,๑๘๘,๗๐๐.- บาท ✓
LP HITECH CENTER limited partnership..... พยาน
..... พยาน

๒. วัตถุประสงค์ของการจัดซื้อ

เพื่อเพิ่มประสิทธิภาพในการปฏิบัติราชการของกองการเจ้าหน้าที่ องค์การบริหารส่วนจังหวัดลำปาง และได้ครุภัณฑ์คอมพิวเตอร์ตรงตามความต้องการ สามารถใช้งานได้อย่างมีประสิทธิภาพเกิดความคุ้มค่า ประหยัด เหมาะสมกับงบประมาณที่ได้จ่ายไป ✓

๓. คุณสมบัติของผู้เสนอราคา

๑. ผู้เสนอราคาจะต้องเป็นนิติบุคคลหรือบุคคลธรรมดาและเป็นผู้ที่มีอาชีพขายพัสดุ/ครุภัณฑ์ดังกล่าว ✓

๒. ผู้ประสงค์เสนอราคาต้องไม่เป็นผู้ที่ถูกระบุชื่อไว้ในบัญชีรายชื่อของผู้ที่งานของทางราชการ และได้แจ้งเวียนชื่อแล้ว หรือไม่เป็นผู้ที่ได้รับผลของการสั่งให้นิติบุคคลหรือบุคคลอื่นเป็นผู้ทำงานตามระเบียบของทางราชการ ✓

๓. ผู้ประสงค์...

๓. ผู้ประสงค์เสนอราคาต้องไม่เป็นผู้มีผลประโยชน์ร่วมกันกับผู้เสนอราคารายอื่น
ณ วันเสนอราคา หรือไม่เป็นผู้กระทำการอันเป็นการขัดขวางการแข่งขันราคาอย่างเป็นธรรม

๔. ผู้ประสงค์จะเสนอราคาต้องไม่เป็นผู้ได้รับเอกสิทธิ์หรือความคุ้มกัน ซึ่งอาจปฏิเสธไม่ยอม
ขึ้นศาลไทยเว้นแต่รัฐบาลของผู้ประสงค์เสนอราคาได้มีคำสั่งให้สละสิทธิ์และความคุ้มกันเช่นนั้น

๔. รายละเอียดคุณลักษณะ

คณะกรรมการกำหนดราคากลางและขอบเขตคุณลักษณะพัสดุ จัดหาพัสดุครุภัณฑ์คอมพิวเตอร์
ของกองการเจ้าหน้าที่ องค์การบริหารส่วนจังหวัดลำปาง ได้กำหนดราคากลางตามพระราชบัญญัติการจัดซื้อ
จัดจ้างและการบริหารพัสดุภาครัฐ พ.ศ.๒๕๖๐

๑. มาตรา ๔ (๓) ราคามาตรฐานที่สำนักงานงบประมาณหรือหน่วยงานกลางอื่นกำหนด
บัญชีเกณฑ์ราคากลางและคุณลักษณะพื้นฐานการจัดหาอุปกรณ์และระบบคอมพิวเตอร์ ของกระทรวงดิจิทัลเพื่อ
เศรษฐกิจและสังคม ฉบับเดือน ธันวาคม ๒๕๖๔ ประกาศ ณ วันที่ ๓๐ ธันวาคม ๒๕๖๔ รายละเอียดดังนี้

รายการที่ ๑๑ ค่าจัดซื้อเครื่องคอมพิวเตอร์ เพื่อจ่ายเป็นค่าจัดซื้อเครื่องคอมพิวเตอร์
สำหรับสำนักงาน(จอแสดงผลภาพขนาดไม่น้อยกว่า ๑๙ นิ้ว) จำนวน ๖ เครื่อง ราคาเครื่องละ ๑๗,๐๐๐ บาท
รวมเป็นเงิน ๑๐๒,๐๐๐ บาท โดยมีคุณลักษณะพื้นฐาน ดังนี้

- มีหน่วยประมวลผลกลาง (CPU) ไม่น้อยกว่า ๔ แกนหลัก (๔ core) และ ๘ แกนเสมือน
(๘ Thread) และมีเทคโนโลยีเพิ่มสัญญาณนาฬิกาได้ในกรณีที่ต้องใช้ความสามารถในการประมวลผล
สูง (Turbo Boost หรือ Max Boost) โดยมีความเร็วสัญญาณนาฬิกาสูงสุด ไม่น้อยกว่า ๔ GHz
จำนวน ๑ หน่วย

- หน่วยประมวลผลกลาง (CPU) มีหน่วยความจำแบบ Cache Memory รวมในระดับ (Level)
เดียวกันขนาดไม่น้อยกว่า ๔ MB

- มีหน่วยความจำหลัก (RAM) ชนิด DDR๔ หรือดีกว่า มีขนาดไม่น้อยกว่า ๔ GB

- มีหน่วยจัดเก็บข้อมูล ชนิด SATA หรือดีกว่า ขนาดความจุไม่น้อยกว่า ๑ TB หรือ
ชนิด Solid State Drive ขนาดความจุไม่น้อยกว่า ๒๕๐ GB จำนวน ๑ หน่วย

- มี DVD-RW หรือดีกว่า จำนวน ๑ หน่วย

- มีช่องเชื่อมต่อระบบเครือข่าย (Network Interface) แบบ ๑๐/๑๐๐/๑๐๐๐ Base-T หรือ
ดีกว่า จำนวนไม่น้อยกว่า ๑ ช่อง

- มีช่องเชื่อมต่อ (Interface) แบบ USB ๒.๐ หรือดีกว่า ไม่น้อยกว่า ๓ ช่อง

- มีแป้นพิมพ์และเมาส์

- มีจอแสดงผลภาพขนาดไม่น้อยกว่า ๑๙ นิ้ว จำนวน ๑ หน่วย

จัดซื้อตามเกณฑ์ราคากลางและคุณลักษณะพื้นฐานการจัดหาอุปกรณ์และระบบคอมพิวเตอร์ของกระทรวงดิจิทัล
เพื่อเศรษฐกิจและสังคม (กองการเจ้าหน้าที่)

รายการที่ ๑๒ ค่าจัดซื้อเครื่องคอมพิวเตอร์ เพื่อจ่ายเป็นค่าจัดซื้อเครื่องคอมพิวเตอร์สำหรับ
งานประมวลผล แบบที่ ๒ (จอแสดงผลภาพขนาดไม่น้อยกว่า ๑๙ นิ้ว) จำนวน ๑ เครื่อง ราคา ๓๐,๐๐๐ บาท
โดยมีคุณลักษณะพื้นฐาน ดังนี้

- มีหน่วยประมวลผลกลาง (CPU) ไม่น้อยกว่า ๘ แกนหลัก (๘ core) และ ๑๖ แกนเสมือน
(๑๖ Thread) และมีเทคโนโลยีเพิ่มสัญญาณนาฬิกาได้ในกรณีที่ต้องใช้ความสามารถในการประมวลผลสูง
(Turbo Boost หรือ Max Boost) โดยมีความเร็วสัญญาณนาฬิกาสูงสุด ไม่น้อยกว่า ๔.๓GHz จำนวน ๑ หน่วย

-หน่วยประมวล...

- หน่วยประมวลผลกลาง (CPU) มีหน่วยความจำแบบ Cache Memory รวมในระดับ (Level) เดียวกันขนาดไม่น้อยกว่า ๘ MB /

- มีหน่วยประมวลผลเพื่อแสดงภาพ โดยมีคุณลักษณะอย่างใดอย่างหนึ่ง หรือดีกว่า ดังนี้ /

๑) เป็นแผงวงจรเพื่อแสดงภาพแยกจากแผงวงจรหลักที่มีหน่วยความจำขนาดไม่น้อยกว่า ๒GB หรือ /

๒) มีหน่วยประมวลผลเพื่อแสดงภาพติดตั้งอยู่ในหน่วยประมวลผลกลาง แบบ Graphics /

Processing Unit ที่สามารถใช้หน่วยความจำหลักในการแสดงภาพขนาดไม่น้อยกว่า ๒ GB หรือ /

๓) มีหน่วยประมวลผลเพื่อแสดงภาพที่มีความสามารถในการใช้หน่วยความจำหลักในการแสดงภาพขนาดไม่น้อยกว่า ๒ GB /

- มีหน่วยความจำหลัก (RAM) ชนิด DDR๔ หรือดีกว่า มีขนาดไม่น้อยกว่า ๘ GB /

- มีหน่วยจัดเก็บข้อมูล ชนิด SATA หรือดีกว่า ขนาดความจุไม่น้อยกว่า ๒ TB หรือ ชนิด Solid State Drive ขนาดความจุไม่น้อยกว่า ๔๘๐ GB จำนวน ๑ หน่วย /

- มี DVD-RW หรือดีกว่า จำนวน ๑ หน่วย /

- มีช่องเชื่อมต่อระบบเครือข่าย (Network Interface) แบบ ๑๐/๑๐๐/๑๐๐๐ Base-T หรือดีกว่า จำนวนไม่น้อยกว่า ๑ ช่อง /

- มีช่องเชื่อมต่อ (Interface) แบบ USB ๒.๐ หรือดีกว่า ไม่น้อยกว่า ๓ ช่อง /

- มีแป้นพิมพ์และเมาส์ /

- มีจอแสดงผลขนาดไม่น้อยกว่า ๑๙ นิ้ว จำนวน ๑ หน่วย /

จัดซื้อตามเกณฑ์ราคากลางและคุณลักษณะพื้นฐานการจัดหาอุปกรณ์และระบบคอมพิวเตอร์ของกระทรวงดิจิทัลเพื่อเศรษฐกิจและสังคม (กองการเจ้าหน้าที่) /

รายการที่ ๑๓ ค่าจัดซื้อเครื่องคอมพิวเตอร์ เพื่อจ่ายเป็นค่าจัดซื้อคอมพิวเตอร์โน้ตบุ๊ก

สำหรับงานประมวลผล-จำนวน ๑ เครื่อง ราคา ๒๒,๐๐๐ บาท โดยมีคุณลักษณะพื้นฐาน ดังนี้ /

- มีหน่วยประมวลผลกลาง (CPU) ไม่น้อยกว่า ๔ แกนหลัก (๔ core) และ ๘ แกนเสมือน (๘ Thread) และมีเทคโนโลยีเพิ่มสัญญาณนาฬิกาได้ในกรณีที่ต้องใช้ความสามารถในการประมวลผลสูง (Turbo Boost หรือ Max Boost) โดยมีความเร็วสัญญาณนาฬิกาสูงสุด ไม่น้อยกว่า ๔ GHz จำนวน ๑ หน่วย

- หน่วยประมวลผลกลาง (CPU) มีหน่วยความจำแบบ Cache Memory รวมในระดับ (Level) เดียวกันขนาดไม่น้อยกว่า ๘ MB /

- มีหน่วยความจำหลัก (RAM) ชนิด DDR๔ หรือดีกว่า ขนาดไม่น้อยกว่า ๘ GB /

- มีหน่วยจัดเก็บข้อมูล ชนิด SATA หรือดีกว่า ขนาดความจุไม่น้อยกว่า ๒ TB หรือ ชนิด Solid State Drive ขนาดความจุไม่น้อยกว่า ๒๕๐ GB จำนวน ๑ หน่วย /

- มีจอภาพที่รองรับความละเอียดไม่น้อยกว่า ๑,๓๖๖ x ๗๖๘ Pixel และมีขนาดไม่น้อยกว่า ๑๒ นิ้ว /

- มีช่องเชื่อมต่อ (Interface) แบบ USB ๒.๐ หรือดีกว่า ไม่น้อยกว่า ๓ ช่อง /

- มีช่องเชื่อมต่อแบบ HDMI หรือ VGA จำนวนไม่น้อยกว่า ๑ ช่อง /

- มีช่องเชื่อมต่อระบบเครือข่าย (Network Interface) แบบ ๑๐/๑๐๐/๑๐๐๐ Base-T หรือดีกว่า แบบติดตั้งภายใน (Internal) หรือภายนอก (External) จำนวนไม่น้อยกว่า ๑ ช่อง /

- สามารถใช้งานได้ไม่น้อยกว่า Wi-Fi (IEEE ๘๐๒.๑๑ ac) และ Bluetooth /

จัดซื้อตามเกณฑ์ราคากลางและคุณลักษณะพื้นฐานการจัดหาอุปกรณ์และระบบคอมพิวเตอร์ของกระทรวงดิจิทัลเพื่อเศรษฐกิจและสังคม (กองการเจ้าหน้าที่) /

รายการที่ ๑๔ ค่าจัดซื้อเครื่องพิมพ์เลเซอร์/เพื่อจ่ายเป็นค่าจัดซื้อเครื่องพิมพ์เลเซอร์, หรือ LED ขาวดำ (๑๘ หน้า/นาที) จำนวน ๓ เครื่อง/ราคาเครื่องละ ๒,๖๐๐ บาท รวมเป็นเงิน ๗,๘๐๐ บาท โดยมีคุณลักษณะพื้นฐาน ดังนี้

- มีความละเอียดในการพิมพ์ไม่น้อยกว่า ๖๐๐x๖๐๐ dpi /
 - มีความเร็วในการพิมพ์สำหรับกระดาษ A๔ ไม่น้อยกว่า ๑๘ หน้าต่อนาที (ppm) /
 - มีหน่วยความจำ (Memory) ขนาดไม่น้อยกว่า ๓๒ MB /
 - มีช่องเชื่อมต่อ (Interface) แบบ USB ๒.๐ หรือดีกว่า จำนวนไม่น้อยกว่า ๑ ช่อง /
 - มีถาดใส่กระดาษได้รวมกันไม่น้อยกว่า ๑๕๐ แผ่น /
 - สามารถใช้ได้กับ A๔, Letter, Legal และสามารถกำหนดขนาดของกระดาษเองได้ /
- จัดซื้อตามเกณฑ์ราคากลางและคุณลักษณะพื้นฐานการจัดหาอุปกรณ์และระบบคอมพิวเตอร์ของกระทรวงดิจิทัลเพื่อเศรษฐกิจและสังคม (กองการเจ้าหน้าที่)

รายการที่ ๑๕ ค่าจัดซื้อเครื่องพิมพ์เลเซอร์/เพื่อจ่ายเป็นค่าจัดซื้อเครื่องพิมพ์เลเซอร์, หรือ LED ขาวดำ ชนิด Network แบบที่ ๑ (๒๘ หน้า/นาที) จำนวน ๑ เครื่อง ราคาเครื่องละ ๘,๙๐๐ บาท โดยมีคุณลักษณะพื้นฐาน ดังนี้

- มีความละเอียดในการพิมพ์ไม่น้อยกว่า ๑,๒๐๐x๑,๒๐๐ dpi /
 - มีความเร็วในการพิมพ์สำหรับกระดาษ A๔ ไม่น้อยกว่า ๒๘ หน้าต่อนาที (ppm) /
 - สามารถพิมพ์เอกสารกลับหน้าอัตโนมัติได้ /
 - มีหน่วยความจำ (Memory) ขนาดไม่น้อยกว่า ๑๒๘ MB /
 - มีช่องเชื่อมต่อ (Interface) แบบ USB ๒.๐ หรือดีกว่า จำนวนไม่น้อยกว่า ๑ ช่อง /
 - มีช่องเชื่อมต่อระบบเครือข่าย (Network Interface) แบบ ๑๐/๑๐๐ Base-T หรือดีกว่า จำนวนไม่น้อยกว่า ๑ ช่อง/หรือ สามารถใช้งานผ่านเครือข่ายไร้สาย Wi-Fi (IEEE ๘๐๒.๑๑b, g, n) ได้ /
 - มีถาดใส่กระดาษได้รวมกันไม่น้อยกว่า ๒๕๐ แผ่น /
 - สามารถใช้ได้กับ A๔, Letter, Legal และสามารถกำหนดขนาดของกระดาษเองได้ /
- จัดซื้อตามเกณฑ์ราคากลางและคุณลักษณะพื้นฐานการจัดหาอุปกรณ์และระบบคอมพิวเตอร์ของกระทรวงดิจิทัลเพื่อเศรษฐกิจและสังคม (กองการเจ้าหน้าที่)

รายการที่ ๑๖ ค่าจัดซื้อเครื่องสำรองไฟฟ้า เพื่อจ่ายเป็นค่าจัดซื้อเครื่องสำรองไฟฟ้า ขนาด ๘๐๐VA/ จำนวน ๓ เครื่อง ราคาเครื่องละ ๒,๕๐๐ บาท/รวมเป็นเงิน ๗,๕๐๐ บาท โดยมีคุณลักษณะพื้นฐาน ดังนี้

- มีกำลังไฟฟ้าขาออก (Output) ไม่น้อยกว่า ๘๐๐ VA (๔๘๐ Watts) /
 - สามารถสำรองไฟฟ้าได้ไม่น้อยกว่า ๑๕ นาที /
- จัดซื้อตามเกณฑ์ราคากลางและคุณลักษณะพื้นฐานการจัดหาอุปกรณ์และระบบคอมพิวเตอร์ของกระทรวงดิจิทัลเพื่อเศรษฐกิจและสังคม (กองการเจ้าหน้าที่)

รายการที่ ๑๗ ค่าจัดซื้อเครื่องสำรองไฟฟ้า เพื่อจ่ายเป็นค่าจัดซื้อเครื่องสำรองไฟฟ้า ขนาด ๑ kVA/ จำนวน ๑ เครื่อง ราคา ๕,๗๐๐ บาท/ โดยมีคุณลักษณะพื้นฐาน ดังนี้

- มีกำลังไฟฟ้าขาออก (Output) ไม่น้อยกว่า ๑ kVA (๖๐๐ Watts) /
 - สามารถสำรองไฟฟ้าได้ไม่น้อยกว่า ๑๕ นาที /
- จัดซื้อตามเกณฑ์ราคากลางและคุณลักษณะพื้นฐานการจัดหาอุปกรณ์และระบบคอมพิวเตอร์ของกระทรวงดิจิทัลเพื่อเศรษฐกิจและสังคม (กองการเจ้าหน้าที่)

รายการที่...

รายการที่ ๑๘ ค่าจัดซื้ออุปกรณ์อ่านบัตรแบบอเนกประสงค์ เพื่อจ่ายเป็นค่าจัดซื้ออุปกรณ์ /
อ่านบัตรแบบอเนกประสงค์ (Smart card Reader) จำนวน ๕ เครื่อง ราคาเครื่องละ ๗๐๐ บาท รวมเป็นเงิน
๓,๕๐๐ บาท โดยมีคุณลักษณะพื้นฐาน ดังนี้ /

- สามารถอ่านและเขียนข้อมูลในบัตรแบบอเนกประสงค์ (Smart Card) ตามมาตรฐาน ISO/IEC ๗๘๑๖ ได้ /
- มีความเร็วสัญญาณนาฬิกาไม่น้อยกว่า ๔.๘ MHz /
- สามารถใช้งานผ่านช่องเชื่อมต่อ (Interface) แบบ USB ได้ /
- สามารถใช้กับบัตรแบบอเนกประสงค์ (Smart Card) ที่ใช้แรงดันไฟฟ้าขนาด ๕ Volts, ๓ Volts และ ๑.๘ Volts ได้เป็นอย่างดี /

จัดซื้อตามเกณฑ์ราคากลางและคุณลักษณะพื้นฐานการจัดหาอุปกรณ์และระบบคอมพิวเตอร์
ของกระทรวงดิจิทัลเพื่อเศรษฐกิจและสังคม (กองการเจ้าหน้าที่) /
รวมงบประมาณจำนวน ๑๘๗,๔๐๐ บาท (หนึ่งแสนแปดหมื่นเจ็ดพันสี่ร้อยบาทถ้วน) /

๕. กำหนดยื่นราคา

ผู้ประสงค์จะเสนอราคาจะต้องเสนอกำหนดราคาไม่น้อยกว่า ๑๕ วันนับแต่วันยื่นยื่นราคา
สุดท้ายโดยภายในกำหนดยื่นราคา ผู้ประสงค์จะเสนอราคาหรือผู้มีสิทธิเสนอราคาจะต้องรับผิดชอบราคา
ที่ตนได้เสนอไว้และจะถอนเสนอราคามีได้ /

๖. สถานที่ส่งมอบ

ณ กองการเจ้าหน้าที่ องค์การบริหารส่วนจังหวัดลำปาง /

๗. เงื่อนไขการชำระเงิน

กำหนดชำระเงิน ๑ งวด หลังจากที่คณะกรรมการได้รับของที่ได้ซื้อครบถ้วนถูกต้อง

๘. ระยะเวลาส่งมอบงาน

ภายใน ๑๕ วัน /

๙. วงเงินในการจัดหา

ตามบัญชีโอบนงบประมาณรายจ่ายประจำปีงบประมาณ พ.ศ.๒๕๖๕ อนุมัติเมื่อวันที่
๑๓ กันยายน ๒๕๖๕ โอนครั้งที่ ๖๒/๒๕๖๕ แผนงานบริหารงานทั่วไป งานบริหารทั่วไป หมวดค่าครุภัณฑ์
ประเภทครุภัณฑ์คอมพิวเตอร์หรืออิเล็กทรอนิกส์ รายการที่ ๑๑,รายการที่ ๑๒,รายการที่ ๑๓ ,รายการที่ ๑๔ ,
รายการที่ ๑๕, รายการที่ ๑๖, รายการที่ ๑๗ และรายการที่ ๑๘ รวมจำนวนเงินงบประมาณตั้งไว้
๑๘๗,๔๐๐ บาท (หนึ่งแสนแปดหมื่นเจ็ดพันสี่ร้อยบาทถ้วน) /



หน้า บริษัท เทคโนโลยีฮitek เซ็นเตอร์
314 หมู่ ๑๑ ซ. ๑๑ ต.บ้านดง อ.เมือง จ.ลำปาง
LP HITECH CENTER limited-partnership

ผู้ซื้อ

ผู้ขาย

พยาน

พยาน

๑๐. ราคากลาง/ราคาอ้างอิง

ในการกำหนดราคากลางหรือสีบราคาในครั้งนี้นำดำเนินการตามพระราชบัญญัติการจัดซื้อจัดจ้าง และการบริหารพัสดุภาครัฐ พ.ศ. ๒๕๖๐ มาตรา ๔(๓) ราคามาตรฐานที่สำนักงานงบประมาณหรือหน่วยงานกลางอื่นกำหนด โดยใช้เกณฑ์ราคากลางและคุณลักษณะพื้นฐานการจัดหาอุปกรณ์และระบบคอมพิวเตอร์ของกระทรวงดิจิทัลเพื่อเศรษฐกิจและสังคม ฉบับเดือน ธันวาคม ๒๕๖๔ ประกาศ ณ วันที่ ๓๐ ธันวาคม ๒๕๖๔ ในราคา ๑๘๗,๔๐๐ บาท (หนึ่งแสนแปดหมื่นเจ็ดพันสี่ร้อยบาทถ้วน)

(ลงชื่อ)  ประธานกรรมการ
(นางสาวณศิภัทร์ จิรพิมลศักดิ์)

(ลงชื่อ)  กรรมการ
(นายสุรทัตน์ ทิพย์ประยูร)

(ลงชื่อ)  กรรมการ
(นายพงศ์พีสิธร ธรรมสุชี)



LP HITECH CENTER limited partnership

ผู้ซื้อ
ผู้ขาย
พยาน
พยาน